

# ARCHITILE

아키타일

균형잡힌 라인의 매력적인 선율

Ver 26.01



STARBUCKS



# INAX

균형잡힌 라인의  
매력적인 선율

## ARCHITILE

<b>TECHNIC</b>	나노 친수기술	03
<b>RED EDITION</b>	SENTOUSAI 센토자이	06
	LUMINOS 루미노스	07
	SEKIHA 세키하	10
	OMBRE BORDER 응블 보더	11
	RHYTHMIC II 리즈믹 II	13
	LASCAVE 라스케이브	14
<b>BLUE EDITION</b>	HOSOWARI BORDER 호소와리 보더	16
	TAKE BORDER 타케 보더	17
	TRAPE 트레이프	20
	ALDEA 아르데아	21
	SAIRIN 사이린	24
<b>BLACK EDITION</b>	CRESCENT BORDER 크레센트 보더	26
	NAGI BORDER 나기 보더	27
	SAIRIN 3.5mm JOINT 사이린 3.5mm	29
<b>GREEN EDITION</b>	STONE BORDER 스톤 보더	32
	255 VIZ 255 비즈	33
	PASTEL PLAIN 파스텔 플레인	36
	CELAVIO K 세라비오 K	37
	CELAVIO R 세라비오 R	40
	CELAVIO U 세라비오 U	41
	CELAVIO S 세라비오 S	44
CELAVIO W 세라비오 W	45	
<b>SUBSIDIARY MATERIAL</b>	INSTALLATION 전용 접착제 공법	47
	PORTFOLIO 시공사례	49

# 아름다운 외관을 위한 ARCHITILE 아키타일



프리미엄 외장재 아키타일

## 도시 오염으로부터 아름다운 경관을 지키는 나노친수 기술

타일은 원래 잘 오염되지 않는 소재입니다. 그러나 대기 오염에 둘러싸인 오늘날의 환경에서는 타일을 깨끗이 유지하여 아름다운 도시 경관을 지키는 것이 하나의 과제가 되었습니다. 이낙스는 그러한 문제를 해결하기 위해 타일에 독자적인 오염 방지 기술을 융합하여 일반 타일 표면의 친수성을 높이는 가공 기술인 나노친수 기술을 탄생시켰습니다.

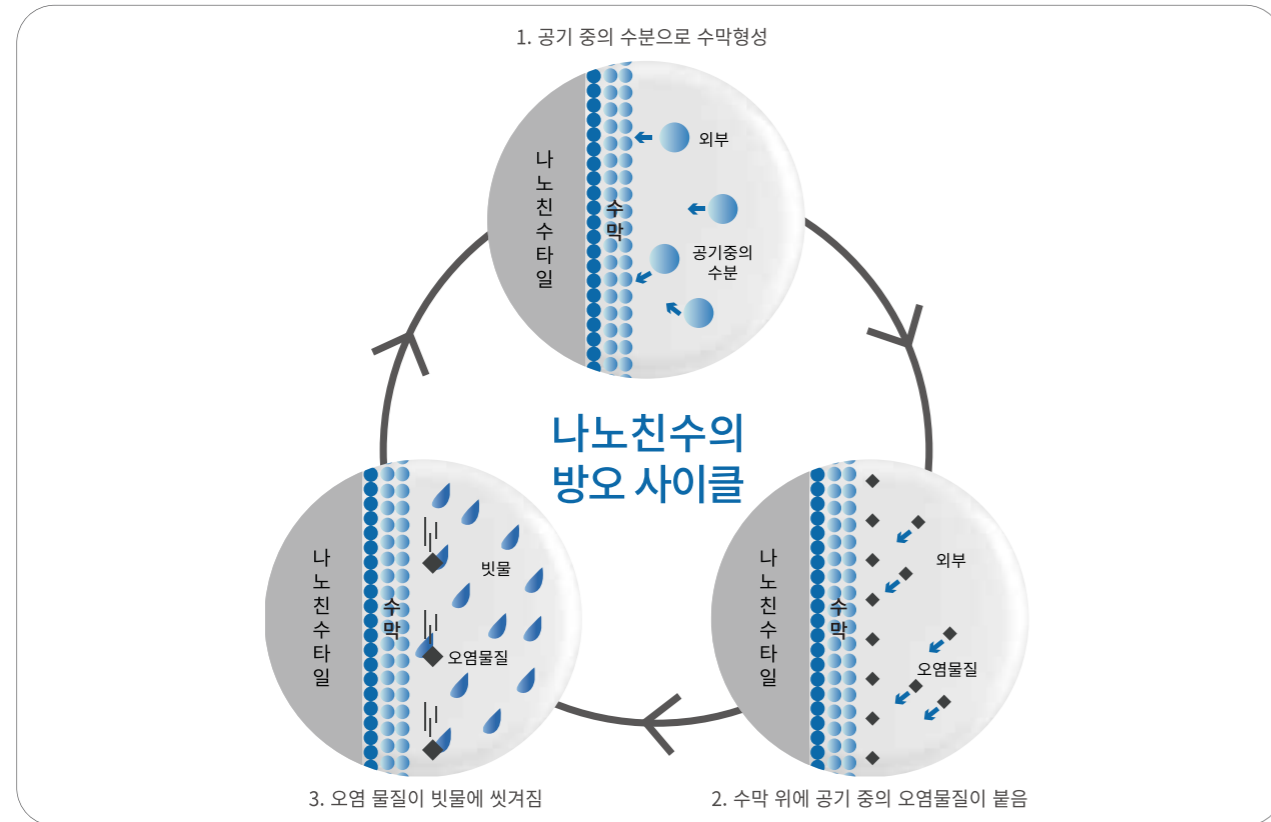

## 뛰어난 친수 성능

나노친수 기술의 핵심은 친수성에 있습니다. 공기 중의 수분자를 흡착하여 타일 표면에 수막이 형성되도록 하고 그 상태를 유지시켜 친수 성능을 발휘하도록 합니다.



## 오염 방지 메커니즘

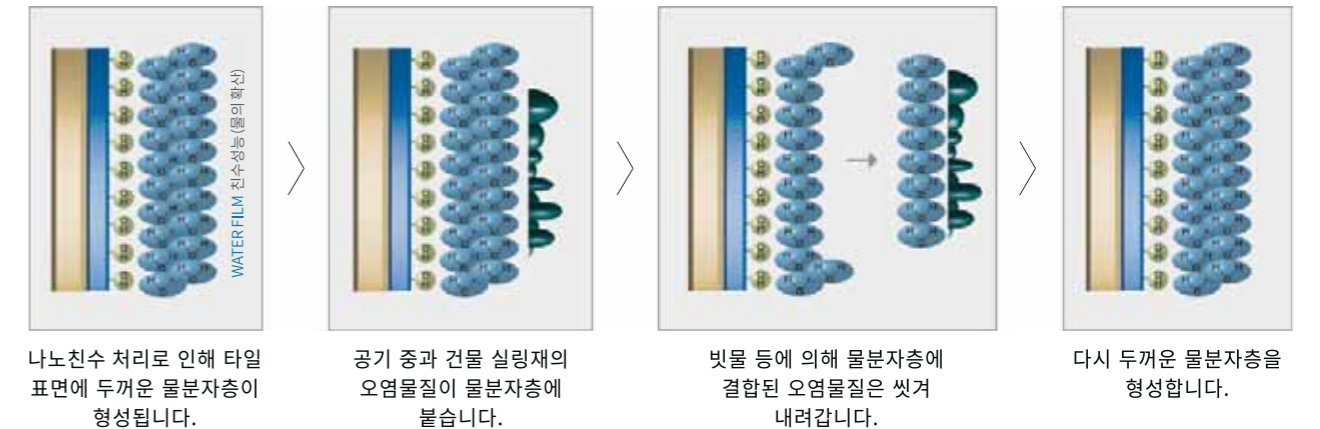

## 나노친수 실험

다양한 실험결과가 나노친수의 성능을 보여주고 있습니다.

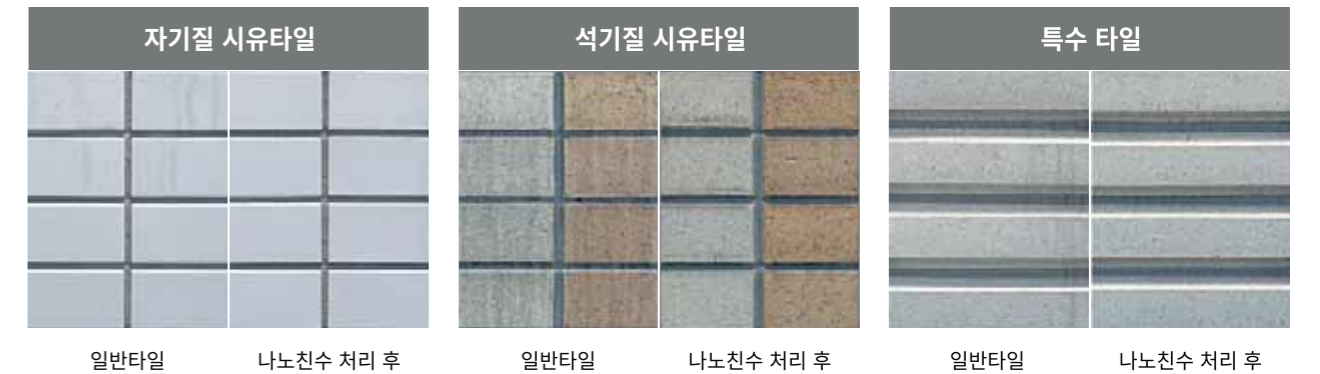

## 아키타일 적용범위

### RC구조 기준

모르타르, 콘크리트 등을 기초로 하여, 접착내구성과 우수한 탄성의 전용 접착제를 이용하여 주택의 외벽에 시공하는 건식공법입니다.

- 모르타르, 콘크리트 기초에 특별한 조취없이 바로 시공이 가능
- 줄눈 채우기 불필요로 공기단축, 비용절감효과, 깊은 줄눈 마감 외장 시공가능
- 타일의 움직임을 접착제층이 흡수하기 때문에 박리의 위험성이 낮으며, 탄성 접착제가 크랙을 완화하여 타일 깨짐을 줄임
- 접착제의 방수기능으로 인한 가루 날림 억제

### 적용범위

1. 콘크리트 기초
2. 콘크리트 + 모르타르 기초(인두마감)
3. 프리캐스트 콘크리트
4. ECP(압출성형 시멘트판)
5. ALC패널
6. 콘크리트 블록 + 모르타르
7. 라스모르타르 기초
8. CRC 보드

### 목구조 기준

CRC보드 및 요업계 사이딩재를 기초로 하여, 전용 접착제를 이용해 타일을 주택의 외벽에 시공하는 건식공법입니다.

- 접착, 내구성이 우수한 탄성력이 있는 전용 접착제(R-V2 ONE PACK BOY)를 이용해 타일 붙이기를 하는 건식공법으로 주택의 외벽에 타일을 빠르고 정확하게 시공가능
- 전용 접착제(R-V2 ONE PACK BOY)의 빠른 건조 속도로 인해 양생기간이 불필요하며, 공기를 단축할 수 있음

### 적용범위

- 목조건물 3층 혹은 13M, 건물높이 9M 이하의 외벽으로써 사용이 원칙
1. CRC 보드
  2. ECP(압출성형 시멘트판)
  3. 요업계 사이딩재

RED EDITION  
레드 에디션



SENTOUSAI  
센토자이

태양 아래에서 부분적으로 빛을 내는 유약과 다양한 두께가 만들어내는 그림자의 대조가 공간에 중후함을 더합니다.

필드 타일

HAL-RN/STS-11,12,13,15

규격 237 x 90 x 22.0 mm

무게 18.3 Kg /box

시공량 0.64㎡ /box

포장 30장 /box

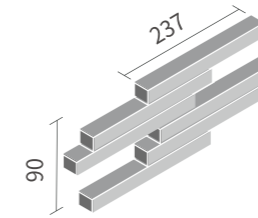

코너 타일 (주문품)

HAL-CN/STS-11,12,13,15

규격 152 x 90 x 22.0 mm

무게 9.5 Kg /box

시공량 1.35㎡ /box

포장 30장 /box

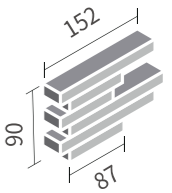

HAL-RN/STS-11

WHITE 화이트



HAL-RN/STS-12

BLACK 블랙



HAL-RN/STS-13

BROWN 브라운



HAL-RN/STS-15

GREY 회색

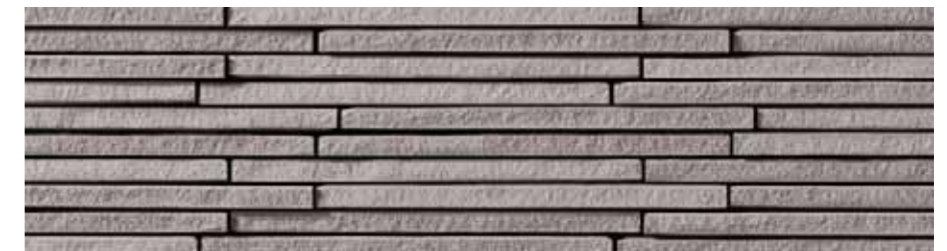

# LUMINOS

## 루미노스

반짝이는 색채의 리듬과 풍부한 음영의 조화가 개성 있는 벽면을 연출합니다.

**필드 타일**  
HAL-R/LNS-1,2,3,4,5  
규격 237 x 300 x 16.0 mm  
무게 19.4 Kg /box  
시공량 0.85㎡ /box  
포장 12장 /box

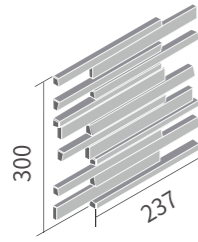

**코너 타일 (주문품)**  
HAL-C/LNS-1,2,3,4,5  
규격 155 x 300 x 16.0 mm  
무게 19.2 Kg /box  
시공량 3.58㎡ /box  
포장 24장 /box

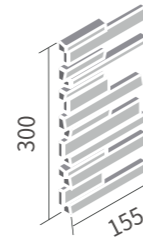

**HAL-R/LNS-1**  
WHITE MIX 화이트 믹스



**HAL-R/LNS-2**  
BEIGE MIX 베이지 믹스



**HAL-R/LNS-3**  
WINE MIX 와인 믹스



**HAL-R/LNS-4**  
DARK BROWN MIX  
다크 브라운 믹스



**HAL-R/LNS-5**  
BLACK MIX 블랙 믹스





# SEKIHA

## 세키하

여러 겹으로 쌓은, 가늘고 얇은 면이 만들어내는 흐르는 듯한 그림자와 요철이 있는 표면에 반사되는 빛이 매력적인 타일입니다.

### 필드 타일

HAL-R/SKH-1,4,5

규격 237 x 300 x 14.5·18.0 mm

무게 19.7 Kg /box

시공량 0.99㎡ /box

포장 14장 /box

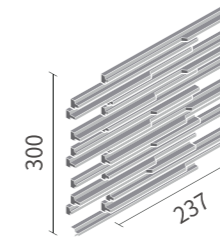

### 코너 타일 (주문품)

HAL-CN/SKH-1,4,5

규격 154 x 300 x 11.0·14.5·18.0 mm

무게 9.9 Kg /box

시공량 2.09㎡ /box

포장 14장 /box

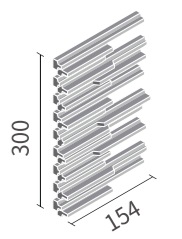

### HAL-R/SKH-1

WHITE 화이트



### HAL-R/SKH-4

BROWN 브라운



### HAL-R/SKH-5

BLACK 블랙

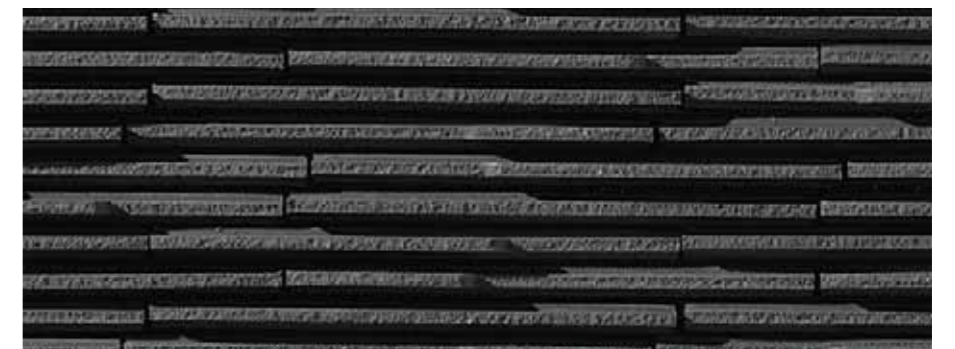

RED EDITION

# OMBRE BORDER

## 옴블 보더

결과 평면의 보더 편성으로 깊은 음영이 있는 벽면을 선사합니다.

필드 타일

DCF-20BNET/OMB-1,2,4

규격 303 x 237 x 13.5·8.0 mm

무게 18.9 Kg /box

시공량 1㎡/box

포장 14장 /box

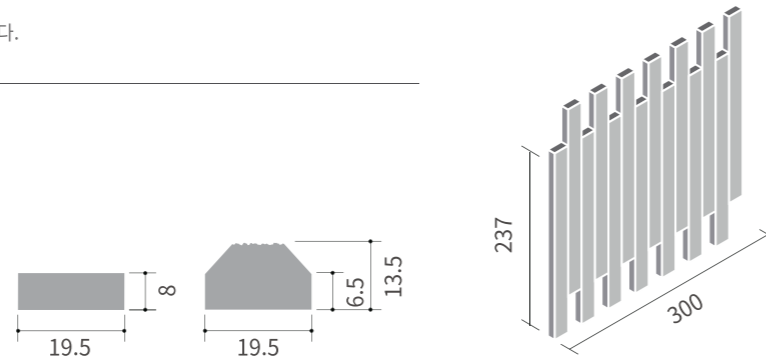

DCF-20BNET/OMB-1  
BEIGE 베이지



DCF-20BNET/OMB-2  
GRAY 그레이



DCF-20BNET/OMB-4  
BLACK 블랙

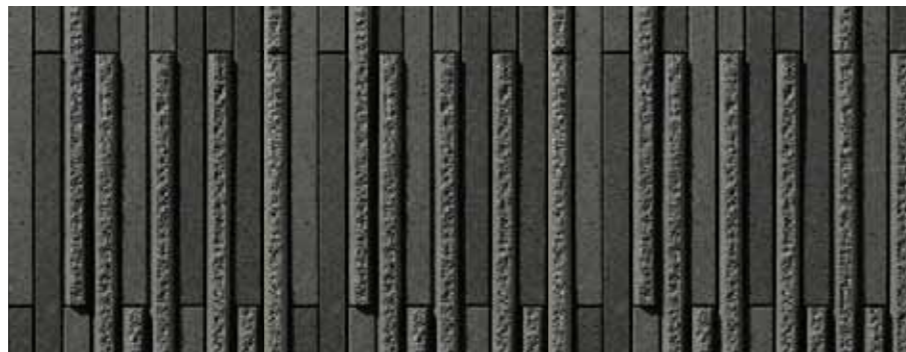

# RHYTHMIC II

## 리듬릭 II

타일 조각들이 선명하게 엮어내는 빛과 그림자의 하모니로 박력있는 벽면을 선사합니다.

**필드 타일**  
**HAL-30B/RYC-1,3**  
규격 300 x 300 x 15.0 mm  
무게 22.9 Kg /box  
시공량 1.07㎡ /box  
포장 12장 /box

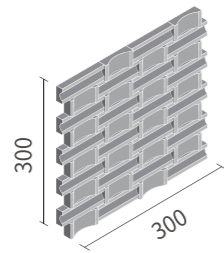

**코너 타일 (주문품)**  
**HAL-C/RYC-1,3**  
규격 90 x 300 x 15.0 mm  
무게 11.6 Kg /box  
시공량 3.58㎡ /box  
포장 24장 /box

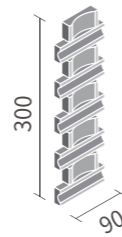

**HAL-30B/RYC-1**  
WHITE / CROCHET  
화이트

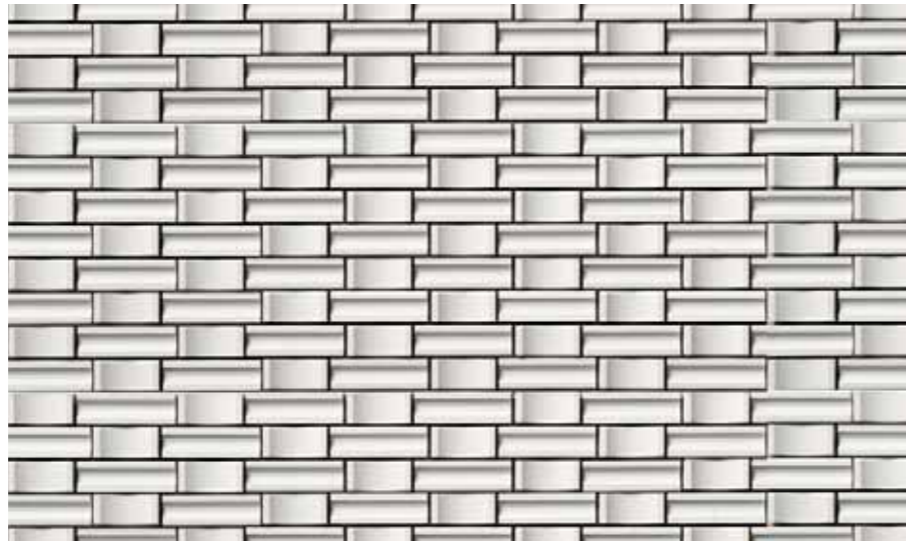

**HAL-30B/RYC-3**  
BLACK / CROCHET  
블랙

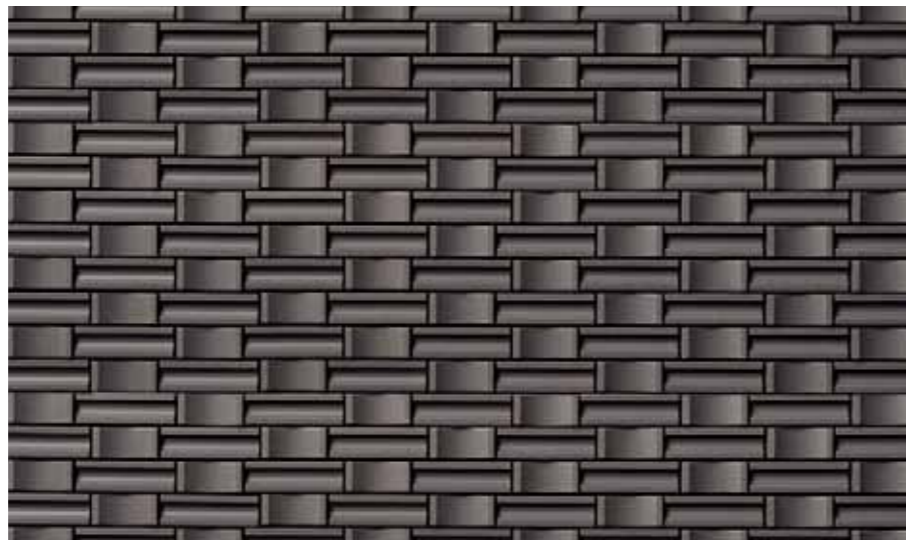

# LASCAVE

## 라스케이브

경사가 있는 요철면과 구멍을 조합해 다이내믹한 분위기를 선사합니다.

**필드 타일**  
**HAL-75H/RSC-1,2,5**  
규격 300 x 300 x 8.0+6.0 mm  
무게 15.5 Kg /box  
시공량 0.70㎡ /box  
포장 8장 /box

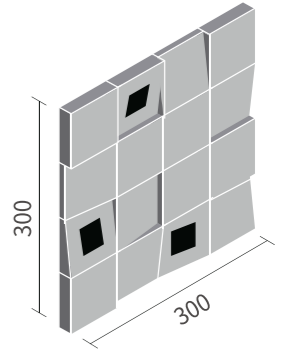
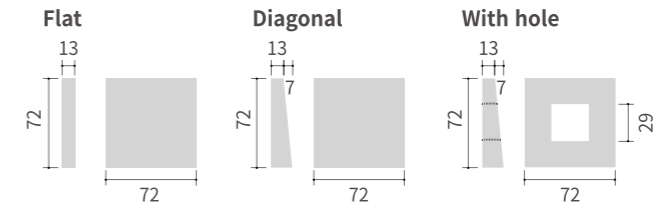

**HAL-75H/RSC-2**  
BLACK / HOLE 블랙

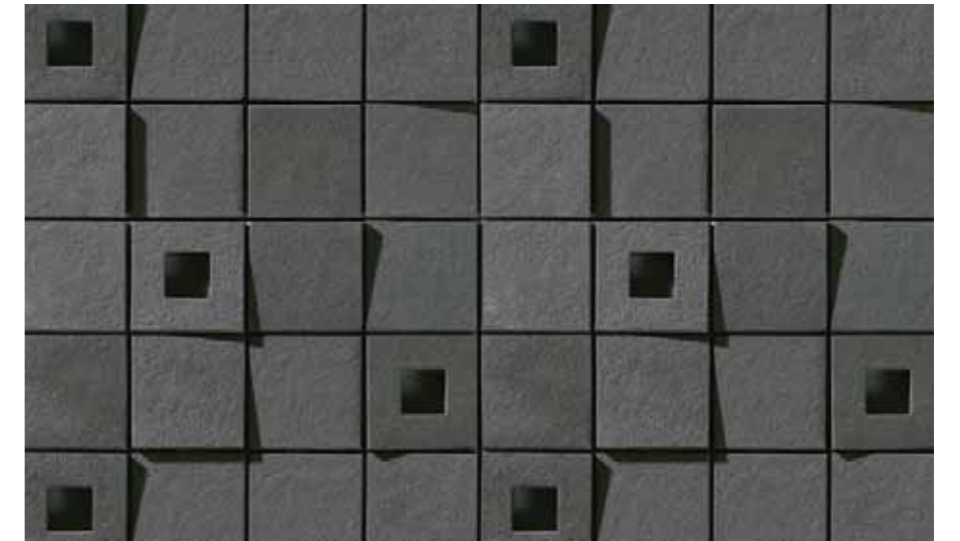

**HAL-75H/RSC-5**  
BROWN / HOLE 브라운

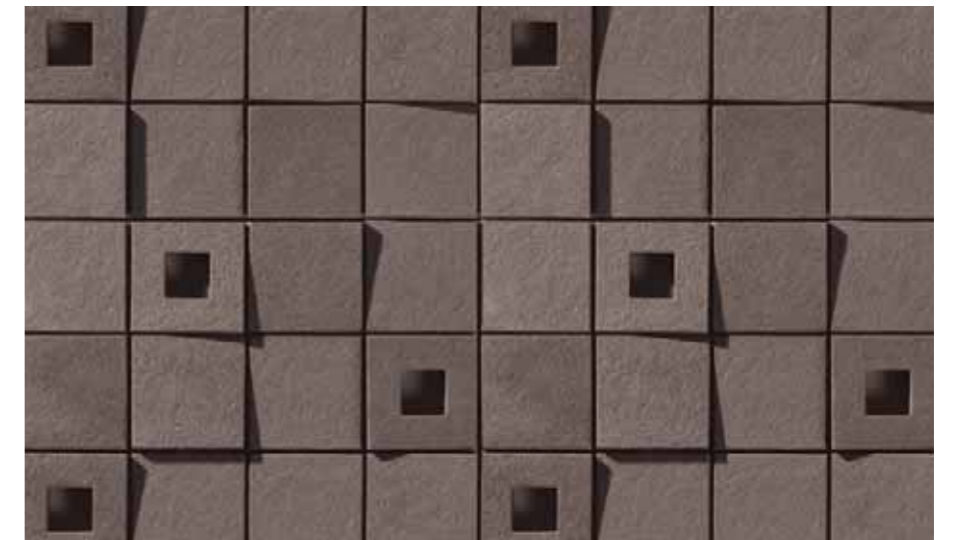

# BLUE EDITION

## 블루 에디션



# HOSOWARI BORDER

## 호소와리 보더

양초를 자른듯한 면이 만들어내는 독특한 그림자. 슬림한 형상과 다양한 각도의 반사면에 빛을 받아 강력한 음영을 만들어냅니다.

### 필드 타일

HAL-20BR/HB-1,6,7

규격 237 x 303 x 13.5 mm

무게 19.9 Kg /box

시공량 1m<sup>2</sup> /box

포장 14장 /box

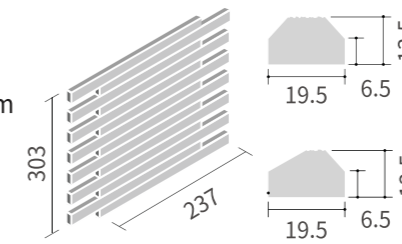

### 코너 타일 (주문품)

HAL-20BR/90-14/HB-1,6,7

규격 (80+127.5) x 303 x 13.5 mm

무게 14.1 Kg /box

시공량 3.64m /box

포장 12장 /box

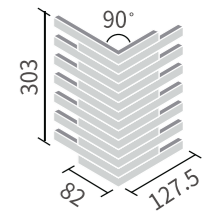

HAL-20BR/HB-1

WHITE 화이트



HAL-20BR/HB-6

BLACK 블랙



HAL-20BR/HB-7

BROWN 브라운



# TAKE BORDER

## 타케 보더

소박하고 아늑한 느낌을 주면서도 섬세하고 세련된 아름다움을 발산합니다.

### 필드 타일

INAX-30B/TKB-1,2,4

규격 238 x 300 x 12.0 mm

무게 18 Kg /box

시공량 0.86㎡ /box

포장 14장 /box

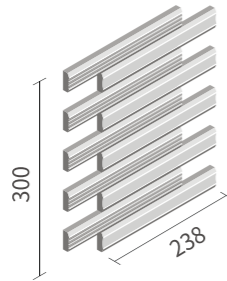

### INAX-30B/TKB-1

WHITE 화이트



### INAX-30B/TKB-2

BROWN 브라운



### INAX-30B/TKB-4

BLACK 블랙



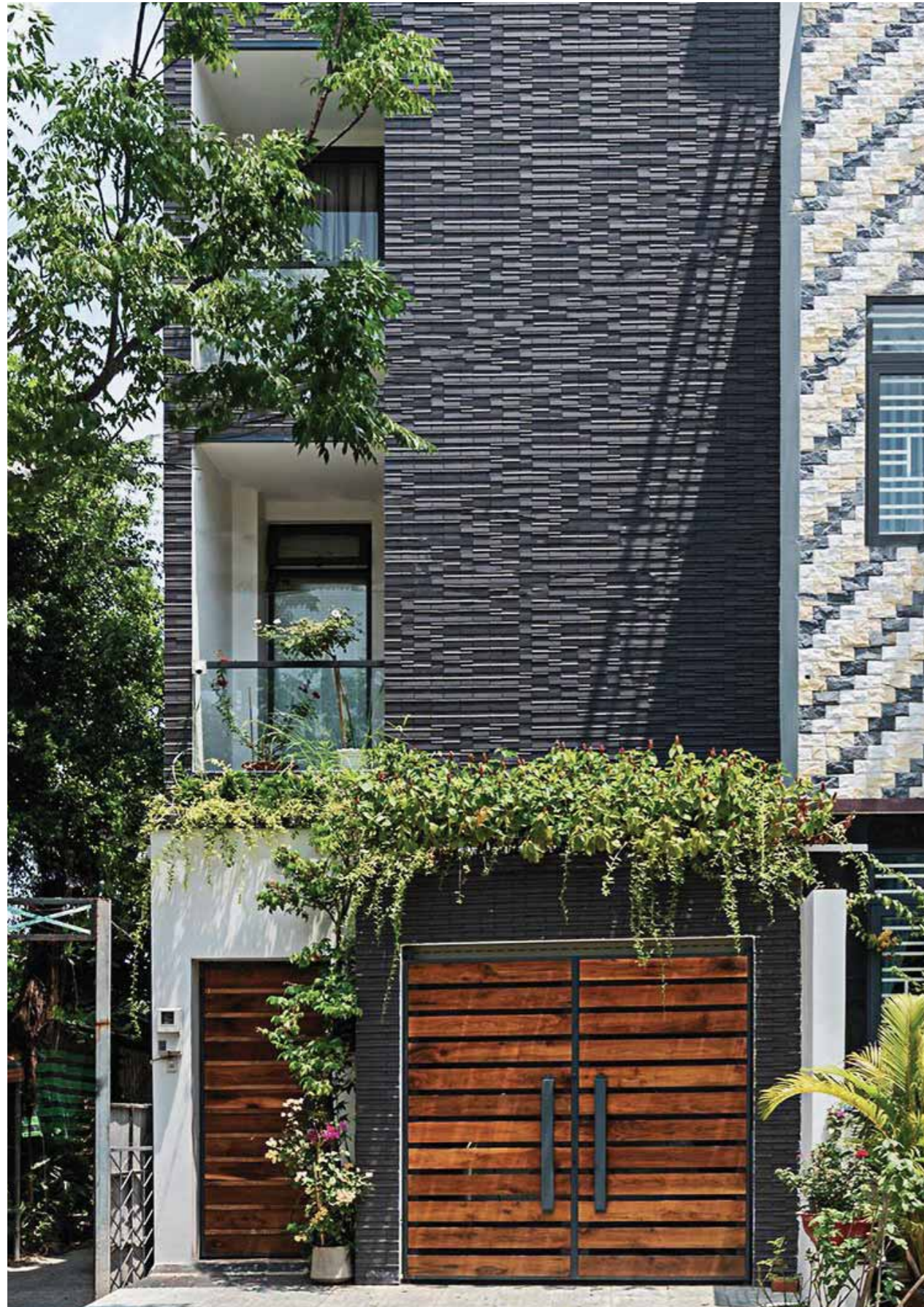

# TRAPE

## 트레이프

견고한 막대 모양 벽돌의 3가지 독특한 조합이 특별한 공간을 만듭니다.

### 필드 타일

INAX-3040B/TRP-1,2,4

규격 238 x 206 x 8.0·13.0 mm

무게 14 Kg /box

시공량 0.59㎡ /box

포장 12장 /box

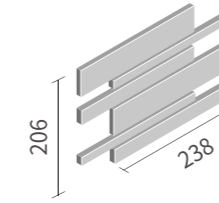

INAX-3040B/TRP-1

WHITE 화이트

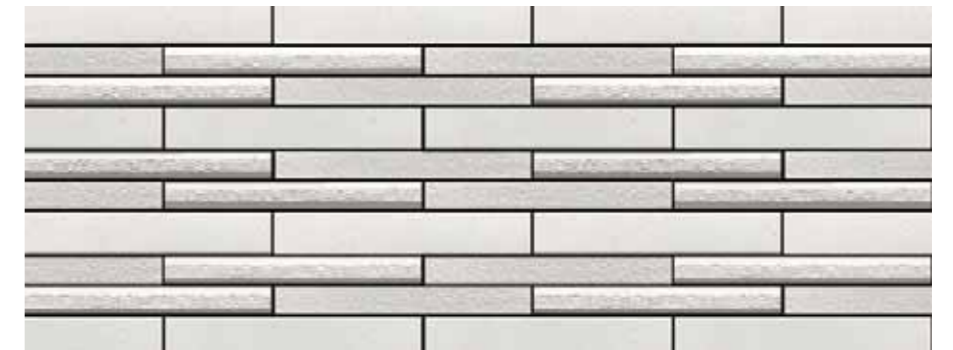

INAX-3040B/TRP-3

BROWN 브라운



INAX-3040B/TRP-4

BLACK 블랙



# ALDEA

## 아르데아

2종류의 형상을 믹스한 유니크함. 벽돌풍의 타일이 특징있는 수평 구조를 이루어 인상깊은 공간을 연출합니다.

**필드 타일**  
**HAL-R/MAL-1,2,3**  
규격 230 x 300 x 9.0·11.0 mm  
무게 18.1 Kg /box  
시공량 1㎡ /box  
포장 14장 /box

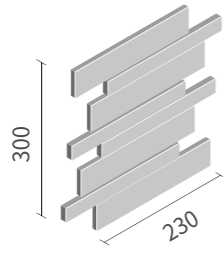

**코너 타일 (주문품)**  
**HAL-C/MAL-1,2,3**  
규격 (147+75) x 24 · (127+95) x 45 mm  
무게 17.8 Kg /box  
시공량 4.17㎡ /box  
포장 28장 /box

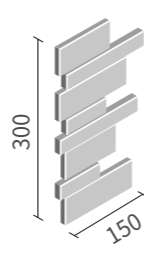

**HAL-R/MAL-1**  
WHITE 화이트



**HAL-R/MAL-2**  
BROWN 브라운



**HAL-R/MAL-3**  
BLACK 블랙





# SAIRIN

## 사이린

U자형의 미려한 타일에, 유약을 통한 색상의 아름다움을 표현하여 유니크한 공간을 만들어 냅니다.

### 필드 타일

**HAL-35B/SAR-1,2,3,4**  
 규격 200 x 300 x 9.5 mm  
 무게 13.5 Kg /box  
 시공량 0.90㎡ /box  
 포장 15장 /box

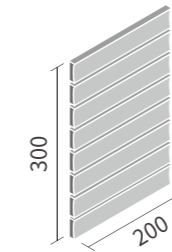

### 코너 타일 (주문품)

**HAL-35B/90-14/SAR-1,2,3,4**  
 규격 (106.5+106.5) x 300 x 9.5 mm  
 무게 13.3 Kg /box  
 시공량 4.50㎡ /box  
 포장 15장 /box

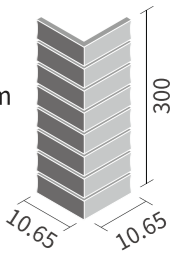

### HAL-35B/SAR-1

WHITE MIX  
 화이트 믹스



### HAL-35B/SAR-2

BEIGE MIX  
 베이지 믹스



### HAL-35B/SAR-3

BROWN MIX  
 브라운 믹스



### HAL-35B/SAR-4

BLACK MIX  
 블랙 믹스



# BLACK EDITION 블랙 에디션



# CRESCENT BORDER 크레센트 보더

초승달을 모티브로 한 곡면의 타일. 빛과 그림자가 만들어내는 드라마틱한 효과가 신선한 감동을 불러일으킵니다.

## 필드 타일

DCF-10BNET/CRS-1,2,4

규격 300 x 150 x 7.0 + 15.0 mm

무게 15.2 Kg /box

시공량 0.53㎡ /box

포장 12장 /box

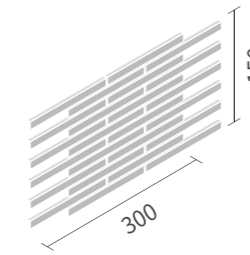

## 코너 타일 (주문품)

DCF-10BNET/90-14/CRS-1,2,4

규격 (100+25) x 300 x 7.0 mm

무게 6.9 Kg /box

시공량 2.94㎡ /box

포장 10장 /box

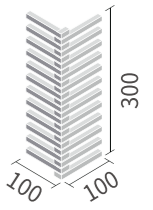

DCF-10BNET/CRS-1

WHITE 화이트



DCF-10BNET/CRS-2

BLACK 블랙

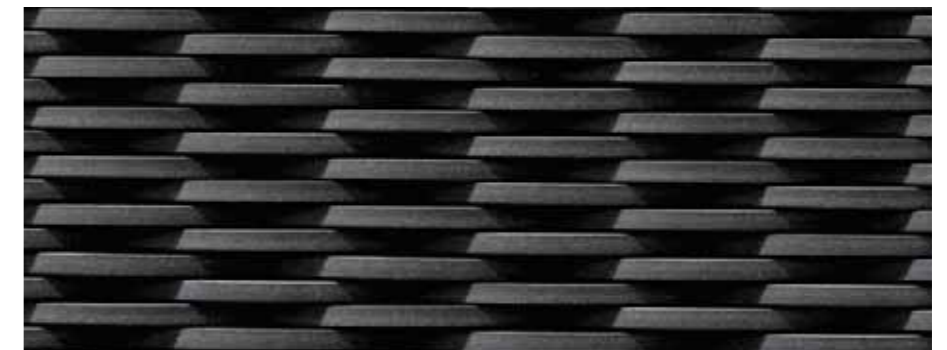

DCF-10BNET/CRS-4

BROWN 브라운



BLACK EDITION

# NAGI BORDER

## 나기 보더

타일의 균일한 형태의 반복 그리고 미묘한 색상의 변화를 통한 몽환적 분위기를 연출합니다.

필드 타일

IM-2325P1/NGB-1,2,3,4,11

규격 227 x 300 x 10.0 mm

무게 23 Kg /box

시공량 1.06㎡ /box

포장 16장 /box

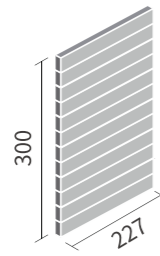

IM-2325P1/NGB-1

WHITE 화이트



IM-2325P1/NGB-2

SEIJI 세이지

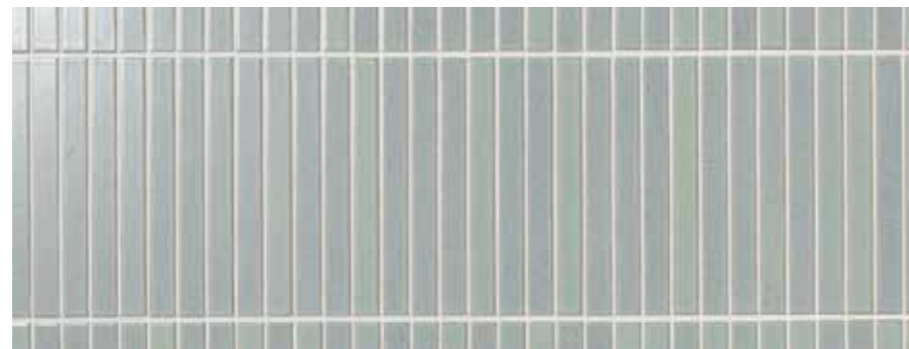

IM-2325P1/NGB-3

SAND 샌드



IM-2325P1/NGB-4

OLIVE 올리브

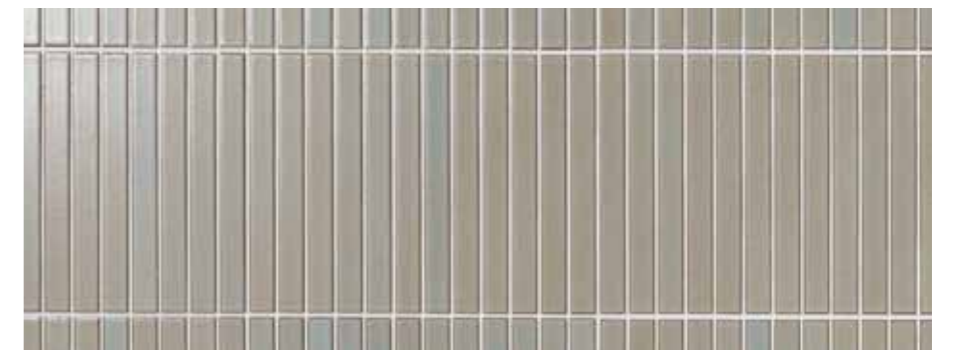

IM-2325P1/NGB-11

BLACK MIX 블랙 믹스

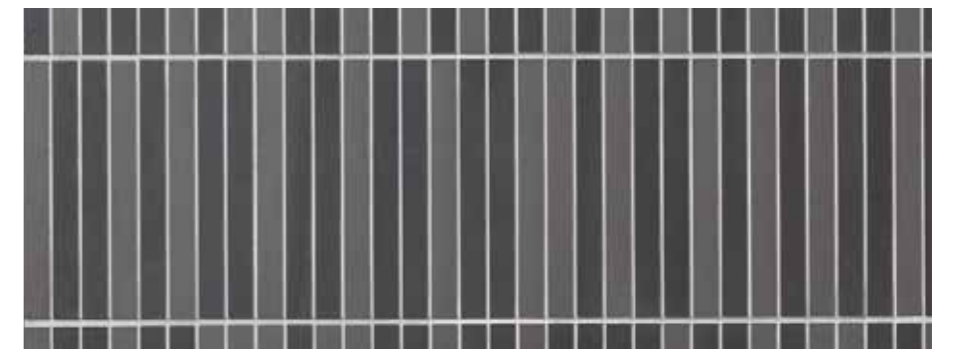

**BLACK EDITION**

# SAIRIN 3.5mm JOINT

## 사이린 3.5mm 조인트

타일의 형태적 아름다움에, 색상의 차분하고 매트한 느낌은 공간을 침착하고 무게감을 더합니다.

필드 타일

HAL-35B/SAR-1C, 4C

규격 195 x 288 x 9.5 mm

무게 13.5 Kg /box

시공량 0.86㎡ /box

포장 15장 /box

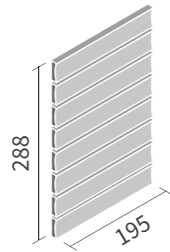

HAL-35B/SAR-1C

MATT WHITE

매트 화이트



HAL-35B/SAR-4C

MATT BLACK

매트 블랙



GREEN EDITION  
그린 에디션



STONE BORDER  
스톤보더

타일은 의도적으로 돌출되어 배열되어 있어 지루하고 단순한 벽이 아닌 흥미로운 모습을 보여줍니다.

필드 타일  
INAX-30B/SB-1,2,3  
규격 238 x 300 x 7.0·12.0 mm  
무게 15.6 Kg /box  
시공량 0.86㎡ /box  
포장 12장 /box

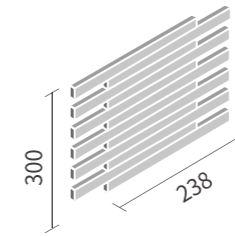

INAX-30B/SB-1  
WHITE MIX 화이트 믹스



INAX-30B/SB-2  
BLACK MIX 블랙 믹스



INAX-30B/SB-3  
DARK BROWN MIX  
다크 브라운 믹스



# 255VIZ

## 255 비즈

수평 또는 수직으로 배치할 수 있는 모자이크 타일 디자인은 물결 무늬와 거친 질감으로 매력을 더합니다. 한장의 타일에 세 가지 색상이 조합되어 있습니다.

**필드 타일**

INAX-255/VIZ-1,2,3,4

규격 300 x 300 x 7.0 mm

무게 23 Kg /box

시공량 1.96m<sup>2</sup> /box

포장 22장 /box

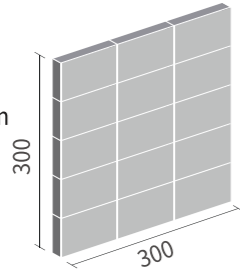

**코너 타일 (주문품)**

INAX-255/90-14/VIZ

규격 (95+45) x 300 x 7.0 mm

시공량 3.5m /box

포장 40장 /box

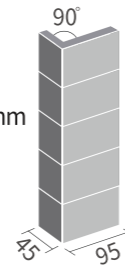

**코너 타일 (주문품)**

INAX-255/90-15/VIZ

규격 (45+45) x 300 x 7.0 mm

시공량 3.5m /box

포장 60장 /box

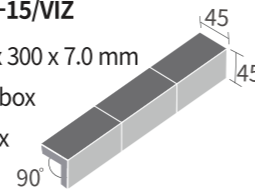

INAX-255/VIZ-1  
WHITE 화이트



INAX-255/VIZ-2  
GREY 그레이



INAX-255/VIZ-3  
BLACK 블랙

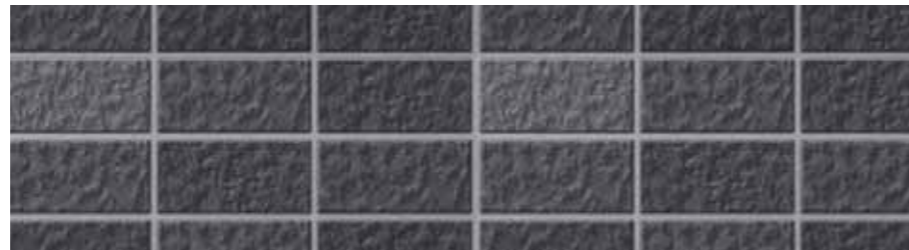

INAX-255/VIZ-4  
BEIGE 베이지

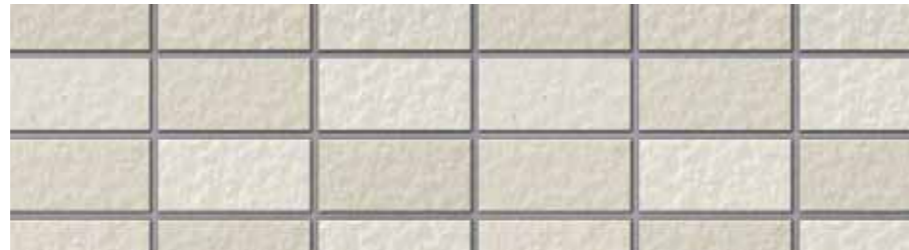



# PASTEL PLAIN

## 파스텔 플레인

밝은 색조의 파스텔 플레인 컬러 타일은 공간에 부드럽고 편안한 느낌을 줍니다.

### 필드 타일

**INAX-255/PPC-11, 21**  
 규격 300 x 300 x 7.0 mm  
 무게 23 Kg /box  
 시공량 1.96㎡ /box  
 포장 22장 /box

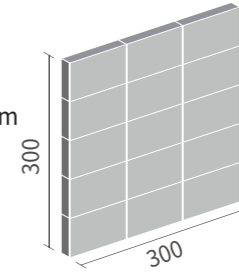

### 코너 타일 (주문품)

**INAX-255/90-14/PPC**  
 규격 (95+45) x 300 x 7.0 mm  
 시공량 3.5m /box  
 포장 40장 /box

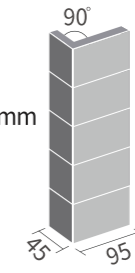

### 코너 타일 (주문품)

**INAX-255/90-15/PPC**  
 규격 (45+45) x 300 x 7.0 mm  
 시공량 3.5m /box  
 포장 60장 /box

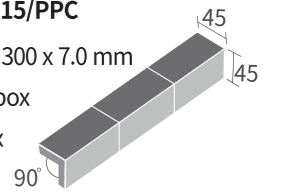

### INAX-255/PPC-11

WHITE  
 화이트



### INAX-255/PPC-21

GREY  
 그레이

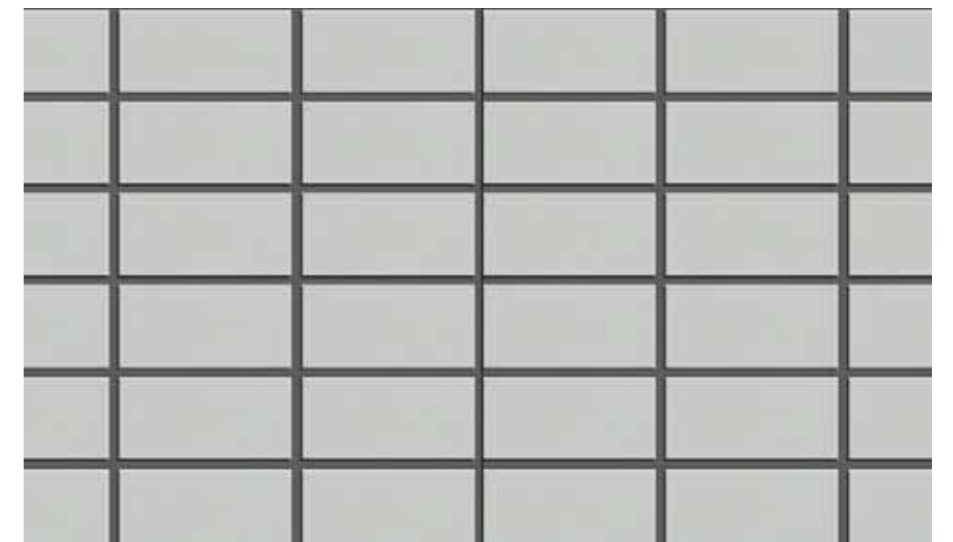

# CELAVIO K

## 세라비오 K

기하학적인 면과 음영의 조화. 기하학적인 면이 이루는 음영감이 현대 주택에 적절하게 잘 어울릴 수 있는 타일입니다.

### 필드 타일

HAL-25B/CKS-1,3,4

규격 300 x 300 x 8.0 mm

무게 19 Kg /box

시공량 1.34㎡ /box

포장 15장 /box

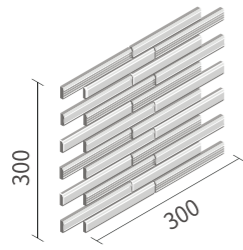

### 코너 타일 (주문품)

HAL-C/CKS-1,3,4

규격 150 x 300 x 8.0 mm

무게 11 Kg /box

시공량 2.98㎡ /box

포장 20장 /box

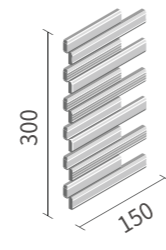

HAL-25B/CKS-1  
WHITE 화이트



HAL-25B/CKS-3  
BROWN 브라운



HAL-25B/CKS-4  
BLACK 블랙





# CELAVIO R

## 세라비오 R

고온에 구워 표현하는 흙의 질감. 클래식한 표면과 모던한 형상의 조화로 어느 공간에나 무난히 적용할 수 있는 타일입니다.

### 필드 타일

HAL-25B/CRG-1,4,5

규격 300 x 300 x 8.0 · 10.0 mm

무게 19.8 Kg /box

시공량 1.07㎡ /box

포장 12장 /box

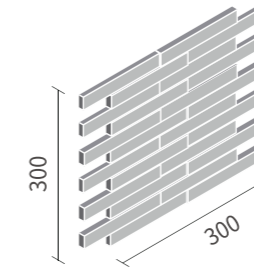

### 코너 타일 (주문품)

HAL-C/CRG-1,4,5

규격 150 x 300 x 8.0 · 10.0 mm

무게 16.6 Kg /box

시공량 2.99㎡ /box

포장 20장 /box

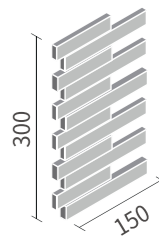

HAL-25B/CRG-1  
WHITE 화이트

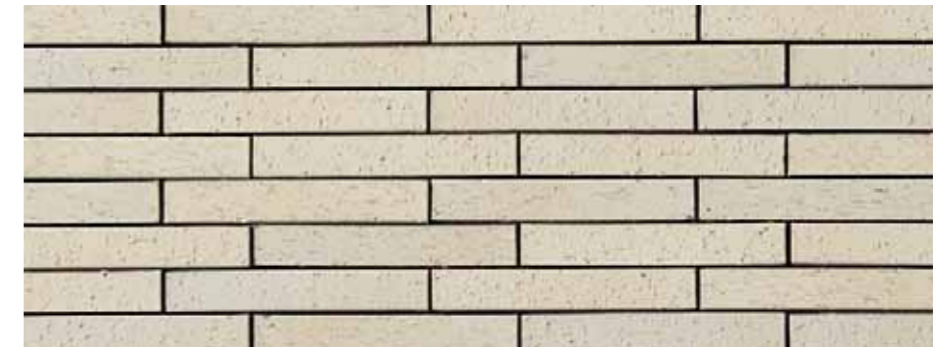

HAL-25B/CRG-4  
BROWN 브라운



HAL-25B/CRG-5  
BLACK 블랙



# CELAVIO U

## 세라비오 U

더트한 표면과 따뜻한 색감의 조화. 풍화된 듯한 표면과 편안함을 주는 색감으로 독특하고 개성 있는 공간을 연출할 수 있습니다.

**필드 타일**  
**HAL-155/CUE-1,3**  
규격 300 x 300 x 9.0 mm  
무게 18.6 Kg /box  
시공량 1.07㎡ /box  
포장 12장 /box

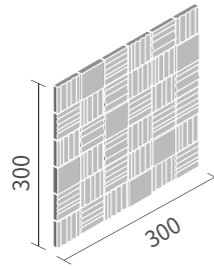

**코너 타일 (주문품)**  
**HAL-C/CUE-1,3**  
규격 50 x 300 x 9.0 mm  
무게 5 Kg /box  
시공량 2.99㎡ /box  
포장 20장 /box



**HAL-155/CUE-1**  
IVORY 아이보리



**HAL-155/CUE-3**  
BLACK 블랙

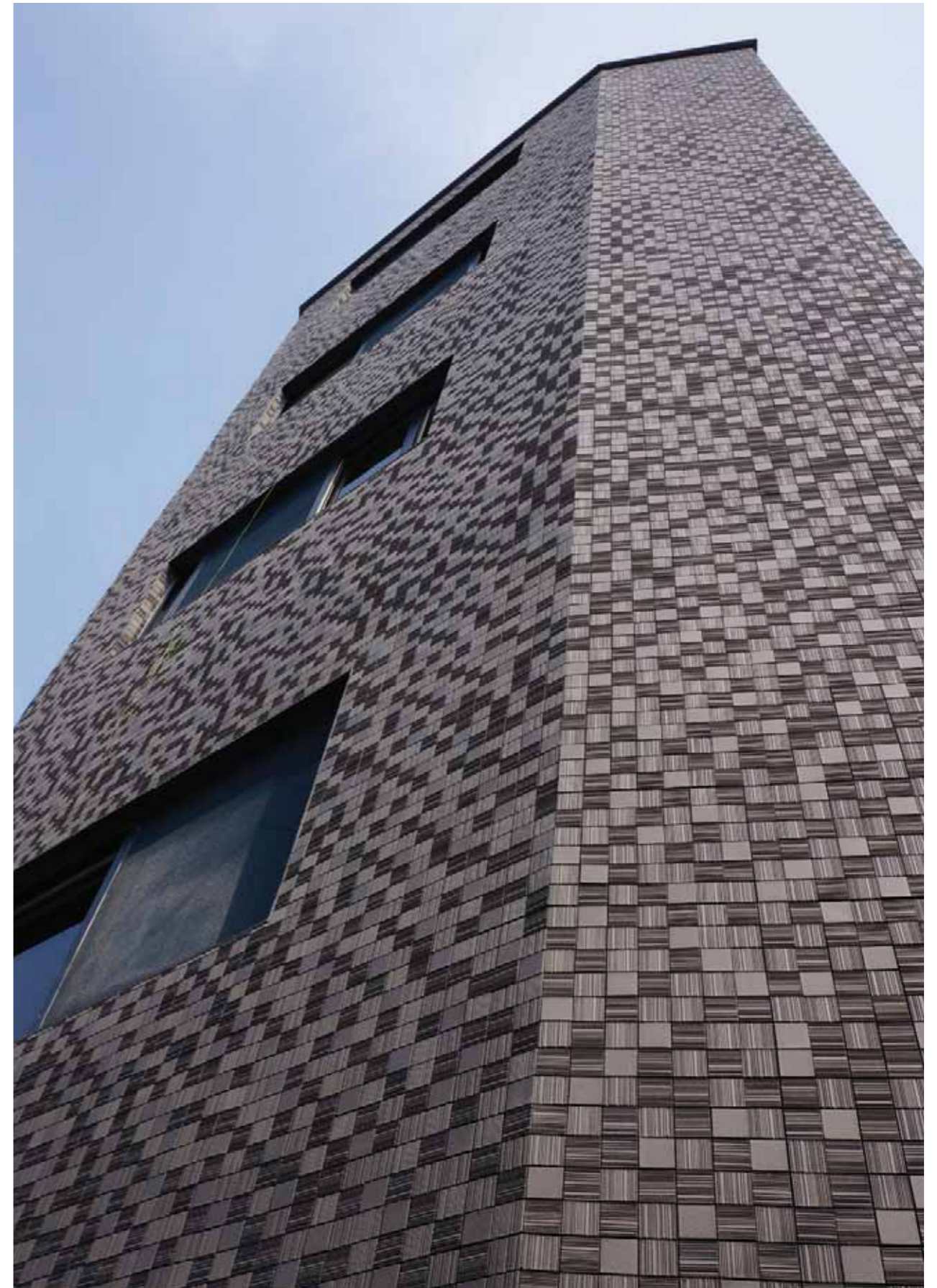



# CE LAVIO S

## 세라비오 S

베이지한 색상과 석면의 앙상블. 무난한 색감과 형태로 다른 자재와 조합하여 연출하기 쉬운 제품입니다.

### 필드 타일

HAL-25B/CSS-1,5,6

규격 303 x 303 x 8.0 mm

무게 20 Kg /box

시공량 1.38㎡ /box

포장 15장 /box

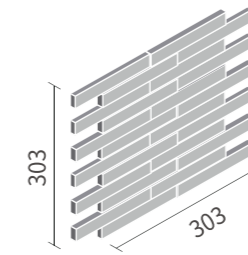

### 코너 타일 (주문품)

HAL-C/CSS-1,5,6

규격 151.5 x 303 x 8.0 mm

무게 12 Kg /box

시공량 3.03㎡ /box

포장 20장 /box

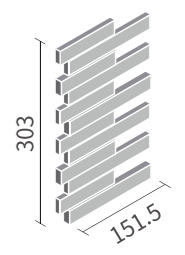

### HAL-25B/CSS-1

WHITE 화이트

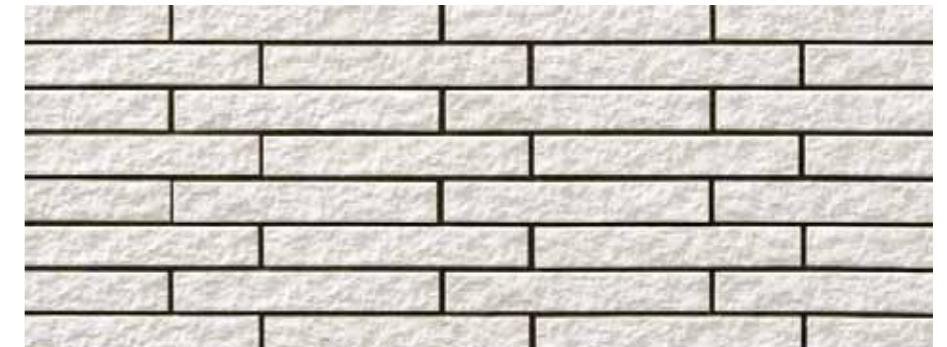

### HAL-25B/CSS-5

DARK BROWN

다크 브라운



### HAL-25B/CSS-6

BLACK 블랙



# CELAVIO W

## 세라비오 W

2개의 라인을 조합한 수평선의 매력. 수평 라인을 강조한 타일로서 깔끔하고 모던한 인상을 줍니다.

**필드 타일**  
**HAL-25B/CWL-1,6**  
규격 303 x 303 x 8.0 mm  
무게 20 Kg /box  
시공량 1.38㎡ /box  
포장 15장 /box

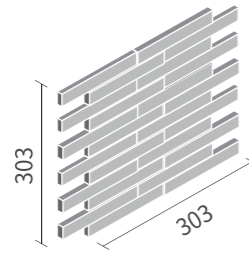

**코너 타일 (주문품)**  
**HAL-C/CWL-1,6**  
규격 151.5 x 303 x 8.0 mm  
무게 12 Kg /box  
시공량 3.03㎡ /box  
포장 20장 /box

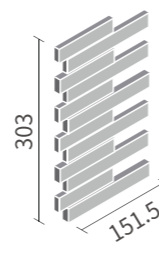

**HAL-25B/CWL-1**  
**WHITE 화이트**



**HAL-25B/CWL-6**  
**BLACK 블랙**

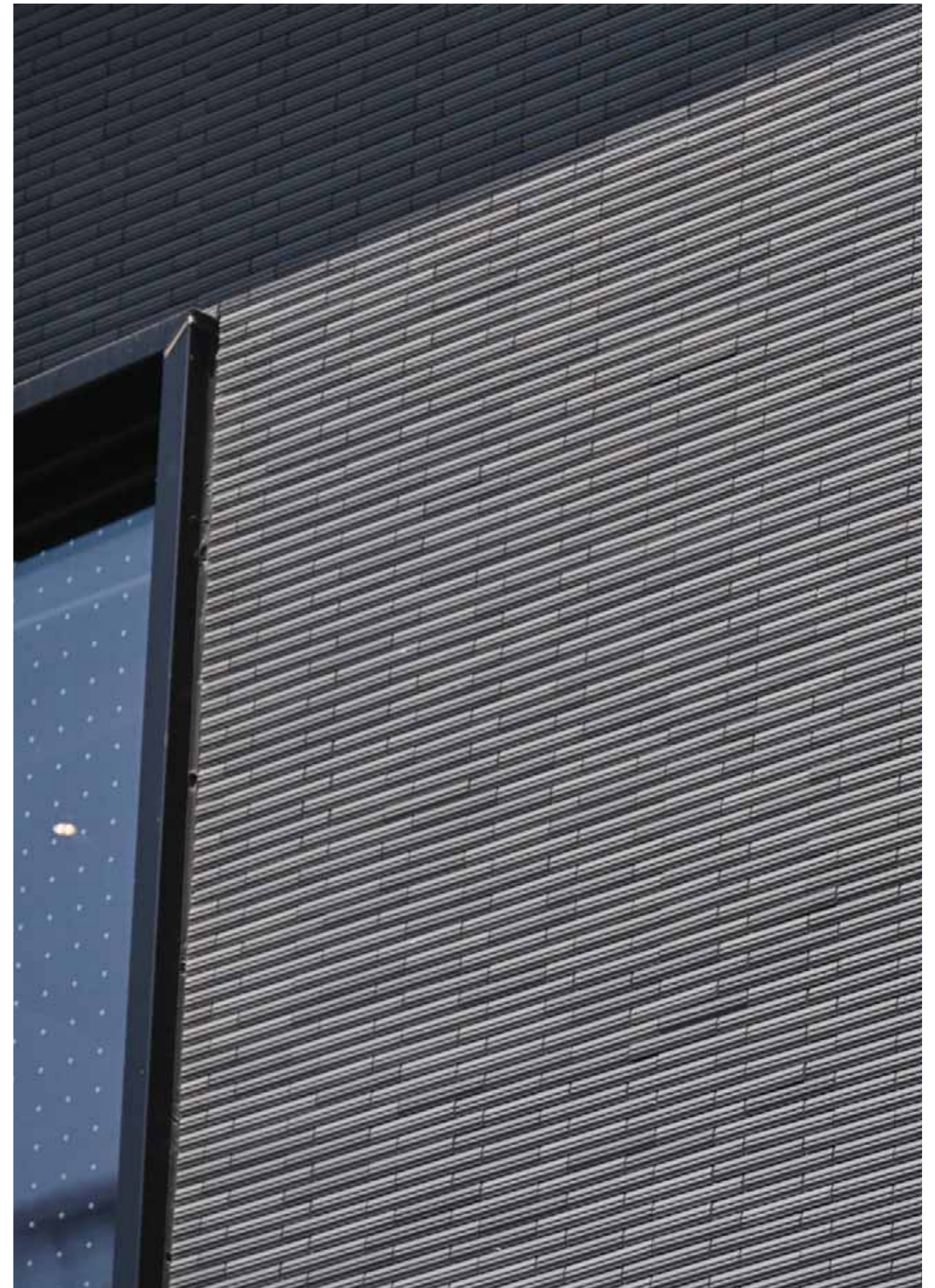

# 아키타일 전용 접착제

## EGR-V2 ONE PACK BOY EGR-V2 원 팩 보이

형상 2Kg 필름팩  
수량 9팩 /box  
주성분 변성실리콘  
사용량 약 1팩 /m<sup>2</sup>  
유효기간 1년  
오픈타임 여름 30분, 겨울 60분  
접착제 색상

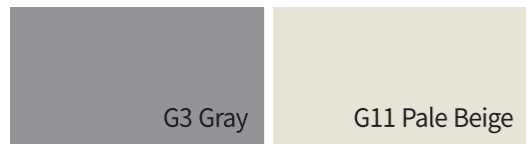

### 전용 접착제 공법

#### 박리(탈착현상) 발생無

· 콘크리트의 신축성을 탄성 접착제층에서 흡수하여, 박리의 위험성을 줄입니다.  
· 줄눈 채움이 불필요한 접착이기 때문에 깊은 줄눈 마무리가 가능합니다.

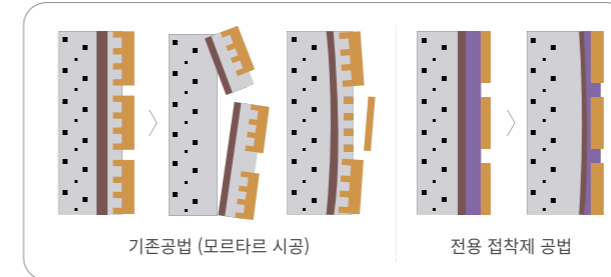

#### 균열(갈라짐 현상) 발생無

· 콘크리트에 발생한 균열을 접착제층에서 흡수합니다.  
· 균열로 인한 누수 현상을 줄입니다.

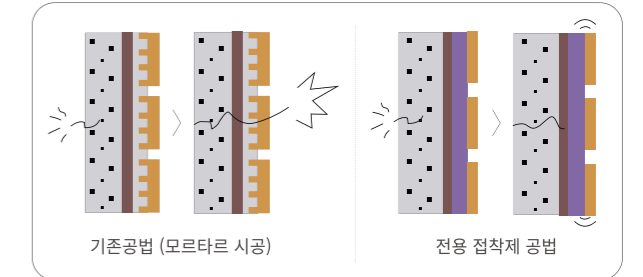

#### 모르타르 사용으로 인한 백화현상, 가루날림으로 인한 오염 無

접착제층의 표면 코팅에 의해 방수성이 향상되고, 백화·가루날림 현상이 방지되어 언제까지나 깨끗한 벽면을 유지할 수 있습니다.

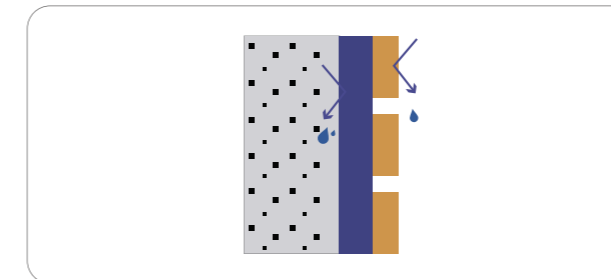

#### 줄눈 작업이 제외되어 시공의 효율성을 높이고 공기가 단축

줄눈 채움이 필요하지 않아 접착제 붙임으로 거친 면이나 작은 조각면의 시공이 간편하며, 깊은 줄눈 마무리로 음영감있는 마무리가 가능합니다.



### 전용 접착제 시공 방법

#### 줄눈을 띄울 경우

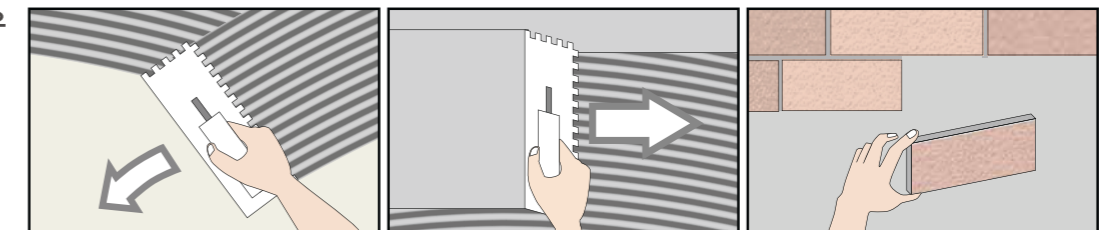

5mm의 흠손으로 줄눈을 만들어 접착제가 균일하게 도포되도록 합니다.

흠손의 평평한 부분으로 줄눈 부분을 매끈하고 평평한 면으로 만들어줍니다.

타일을 분할계획에 따라 붙여줍니다.

#### 줄눈을 채울 경우

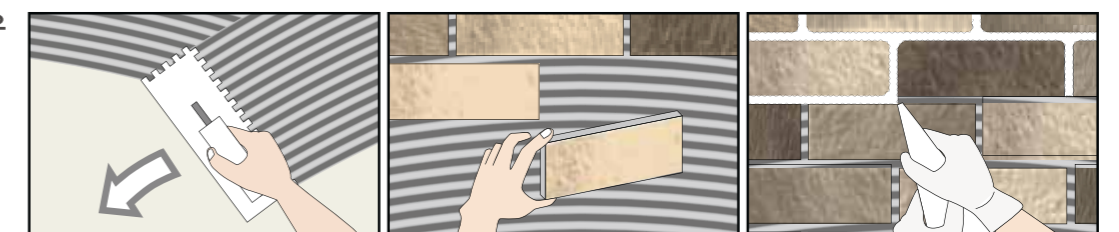

5mm의 흠손으로 줄눈을 만들어 접착제가 균일하게 도포되도록 합니다.

접착제의 줄눈이 만들어진 상태에서 타일을 붙여주세요.

줄눈을 메워 마감합니다.



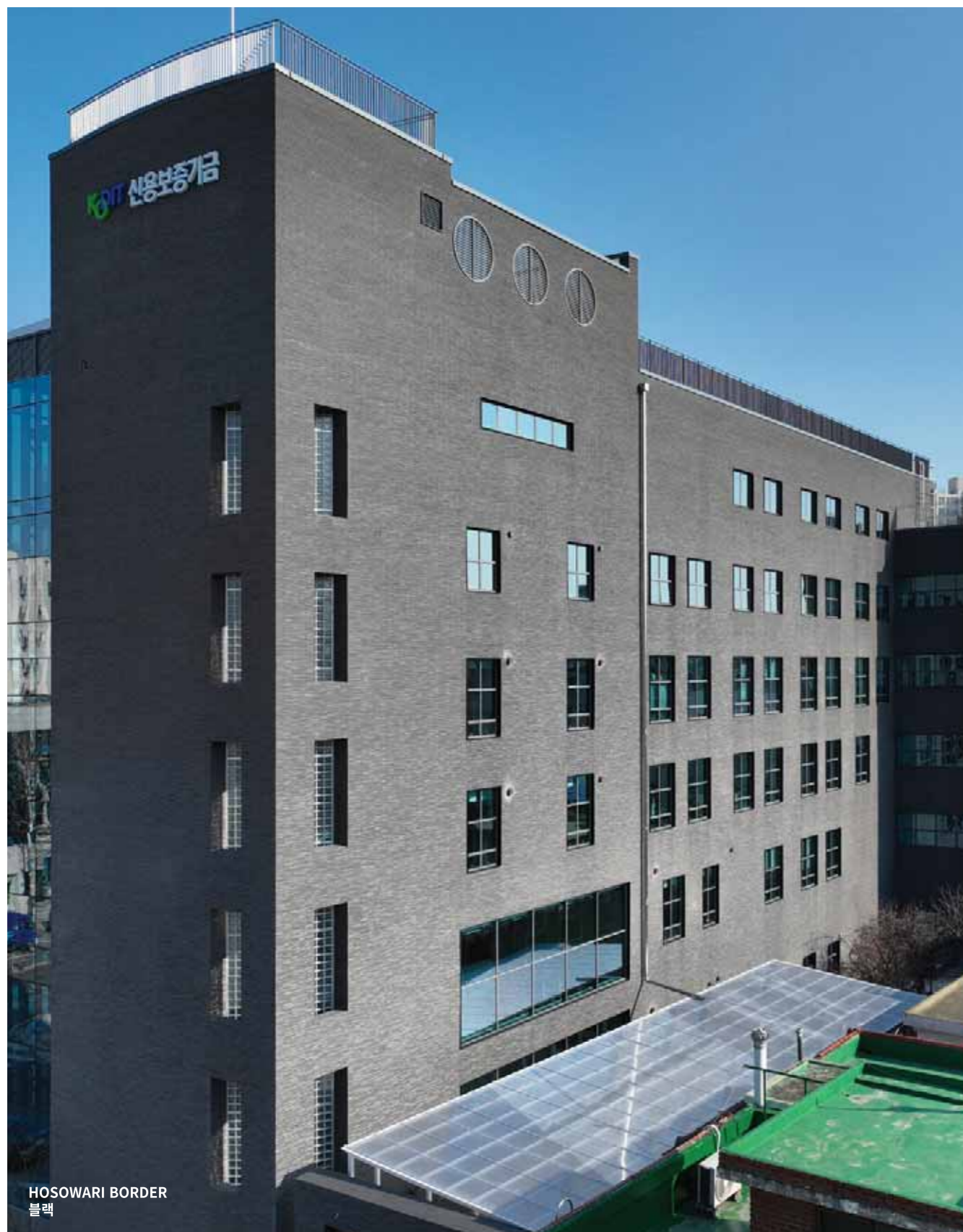

아키타일 시공사례





아키타일 시공사례

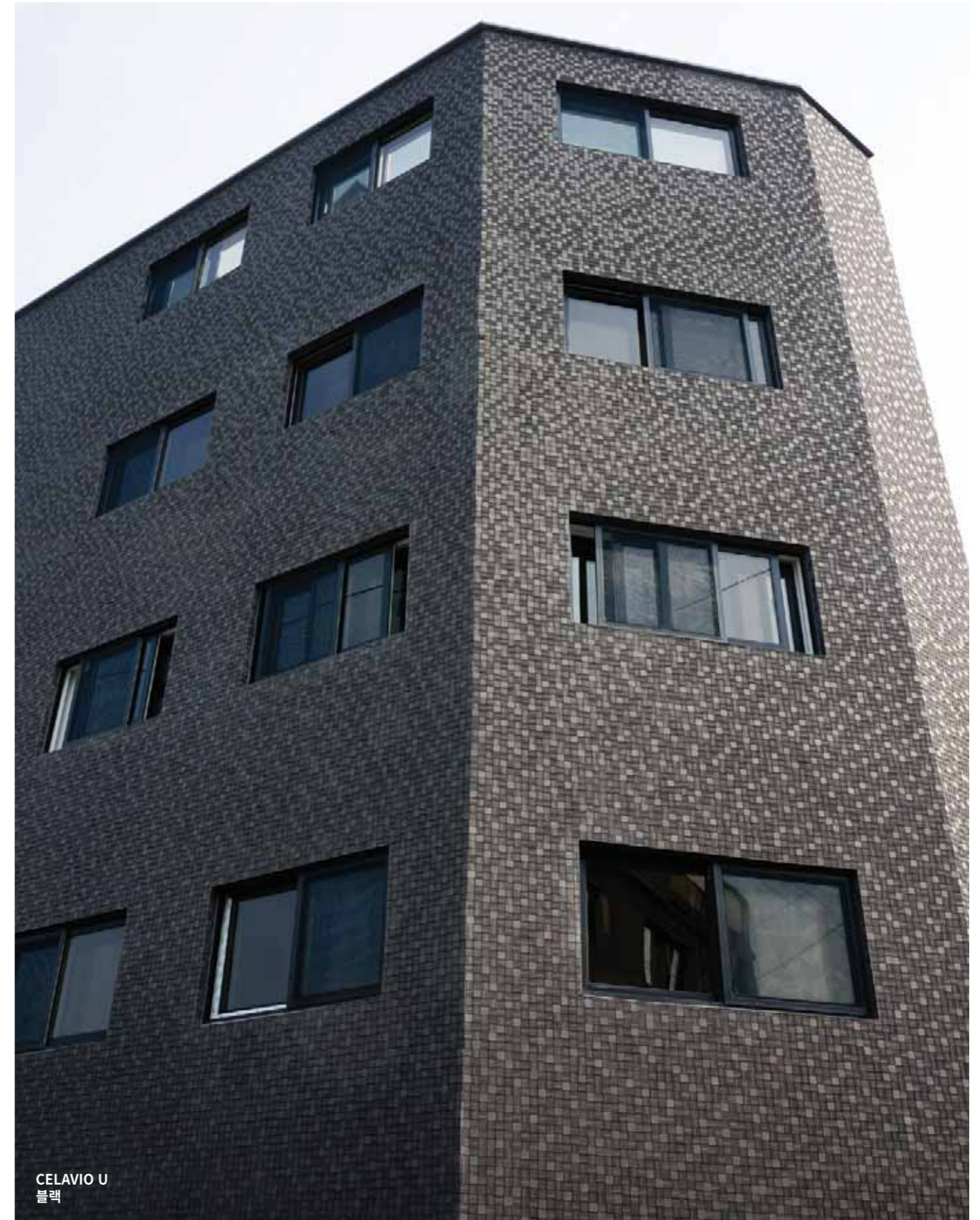



아키타일 시공사례

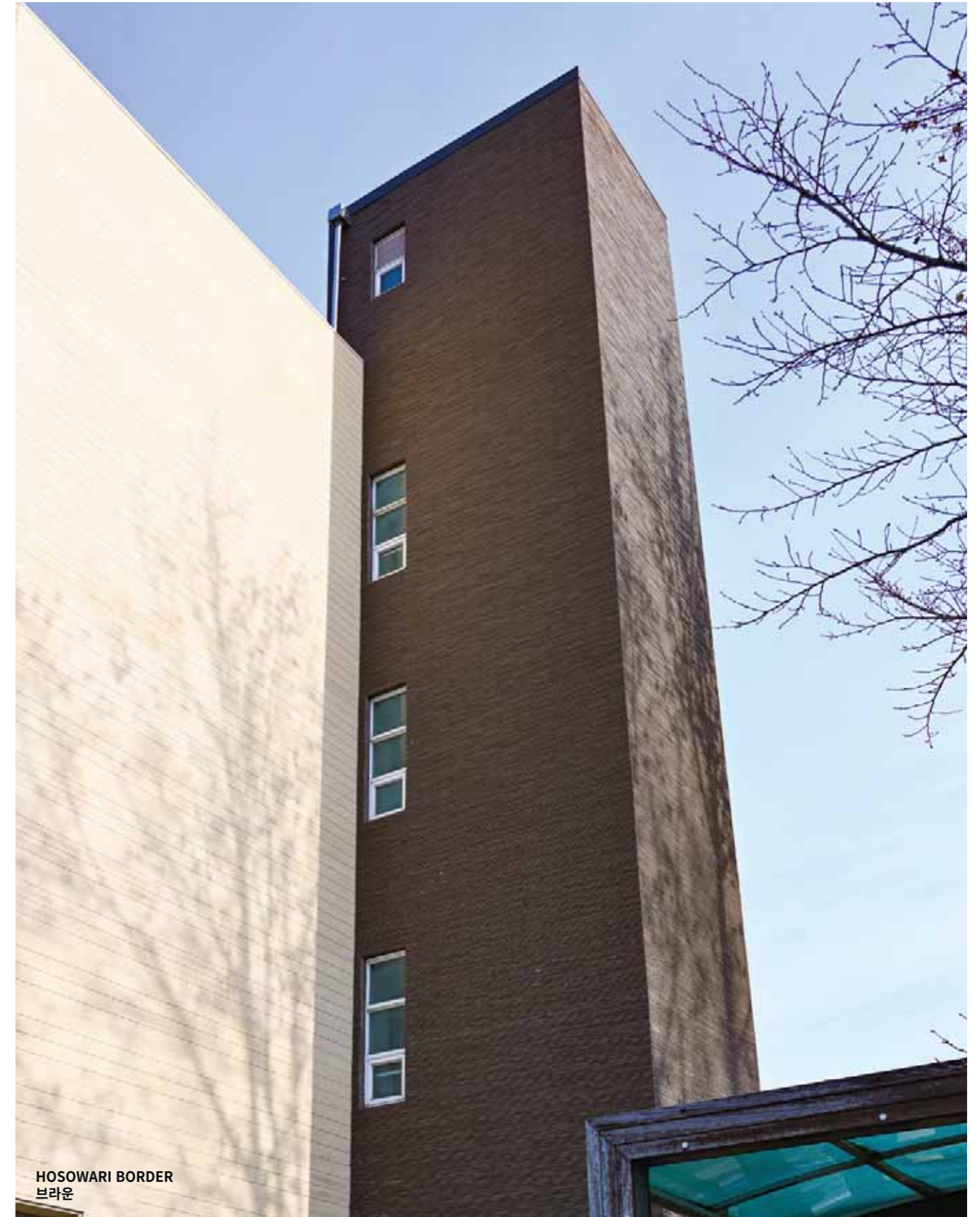



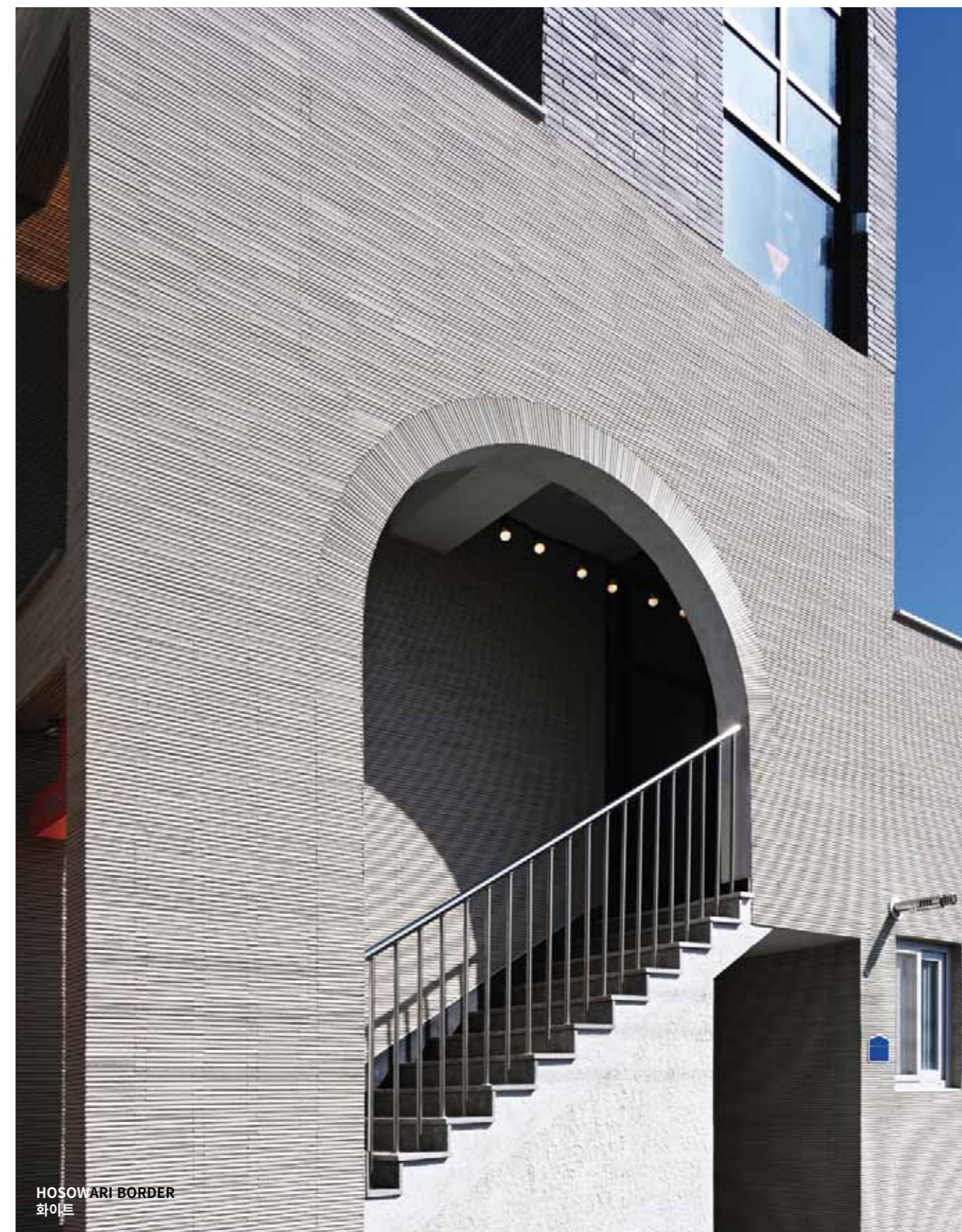



아키타일 시공사례

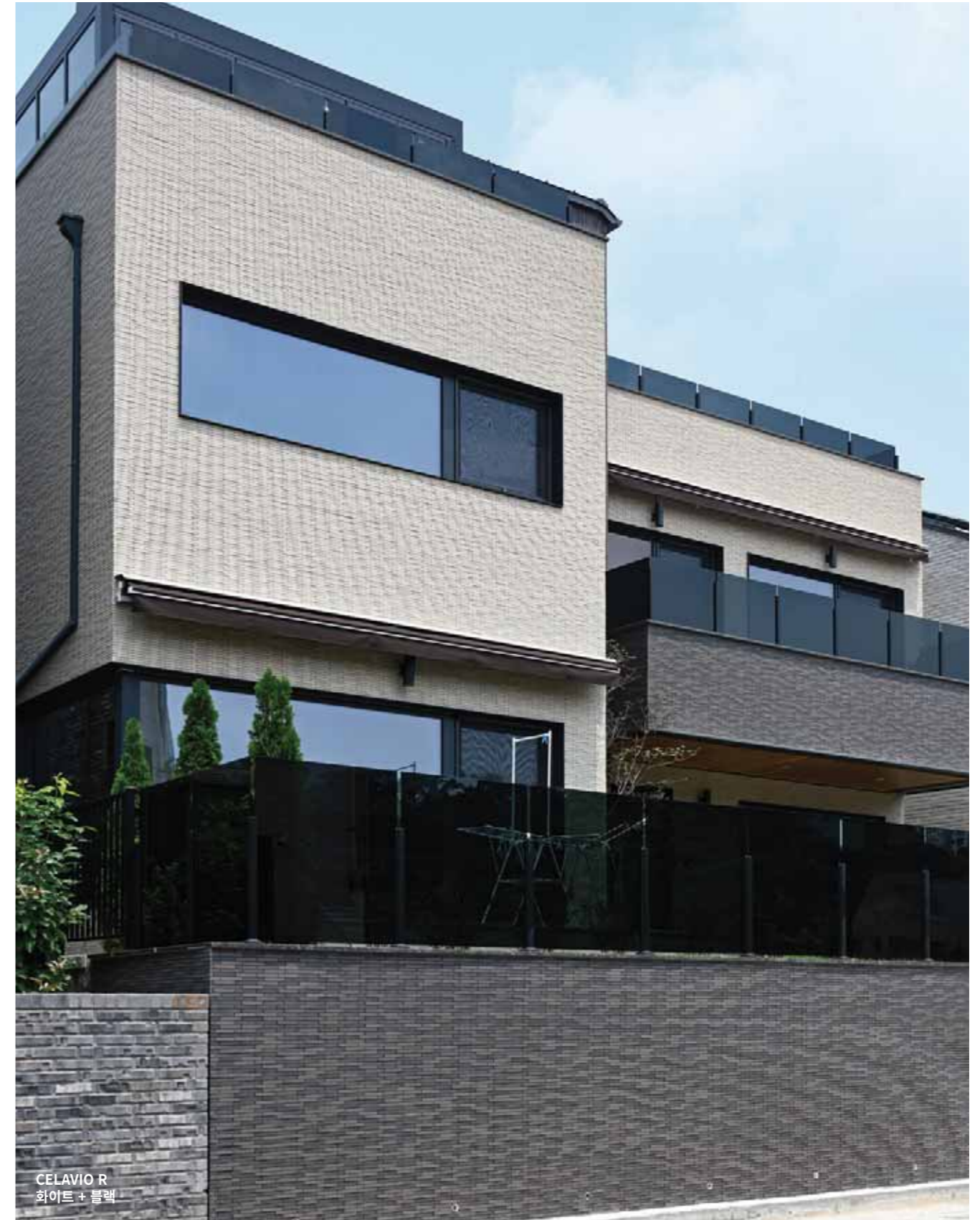

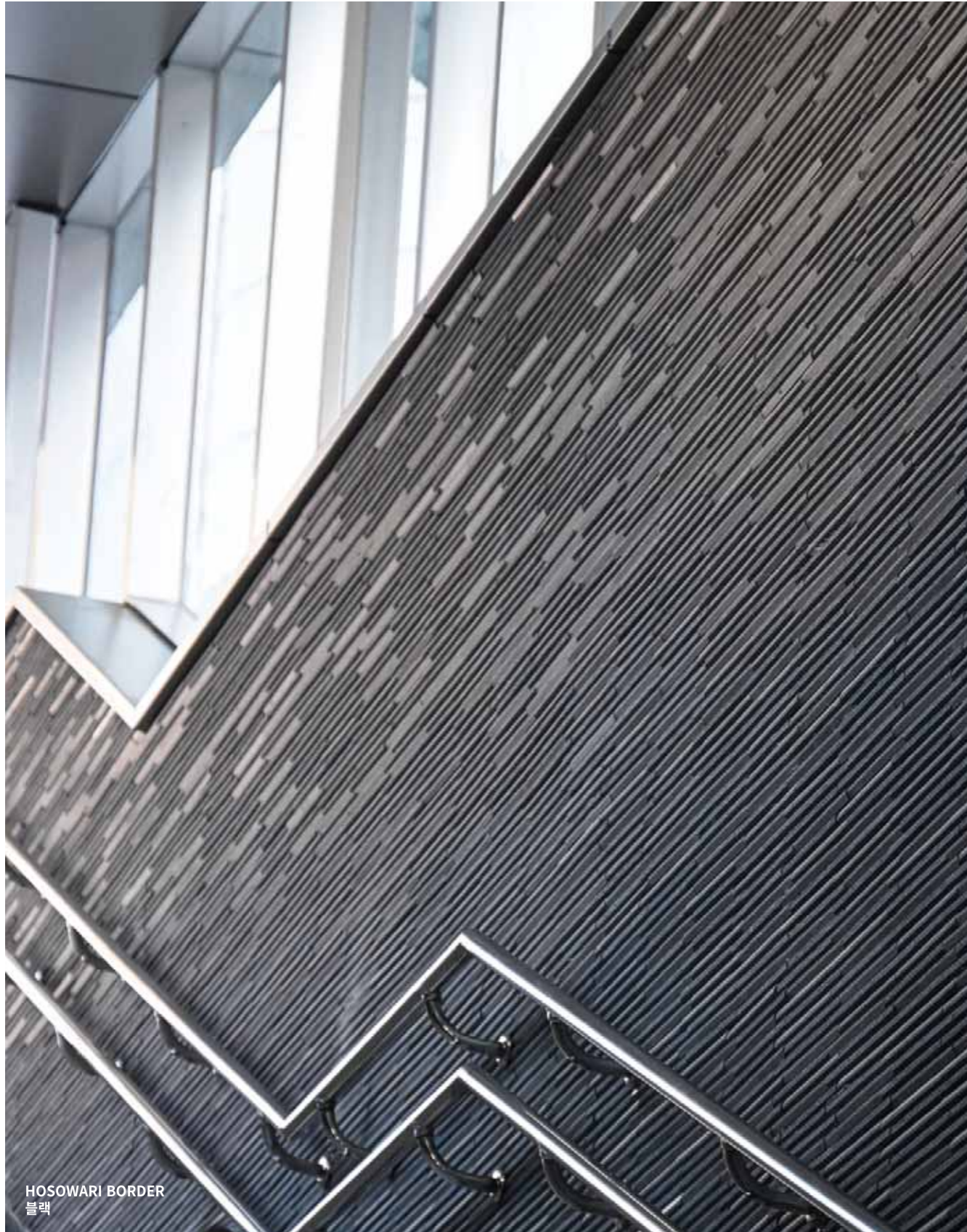

아키타일 시공사례





SENTOUSAI  
블랙



HOSOWARI BORDER  
브라운



HOSOWARI BORDER  
화이트

아키타일 시공사례

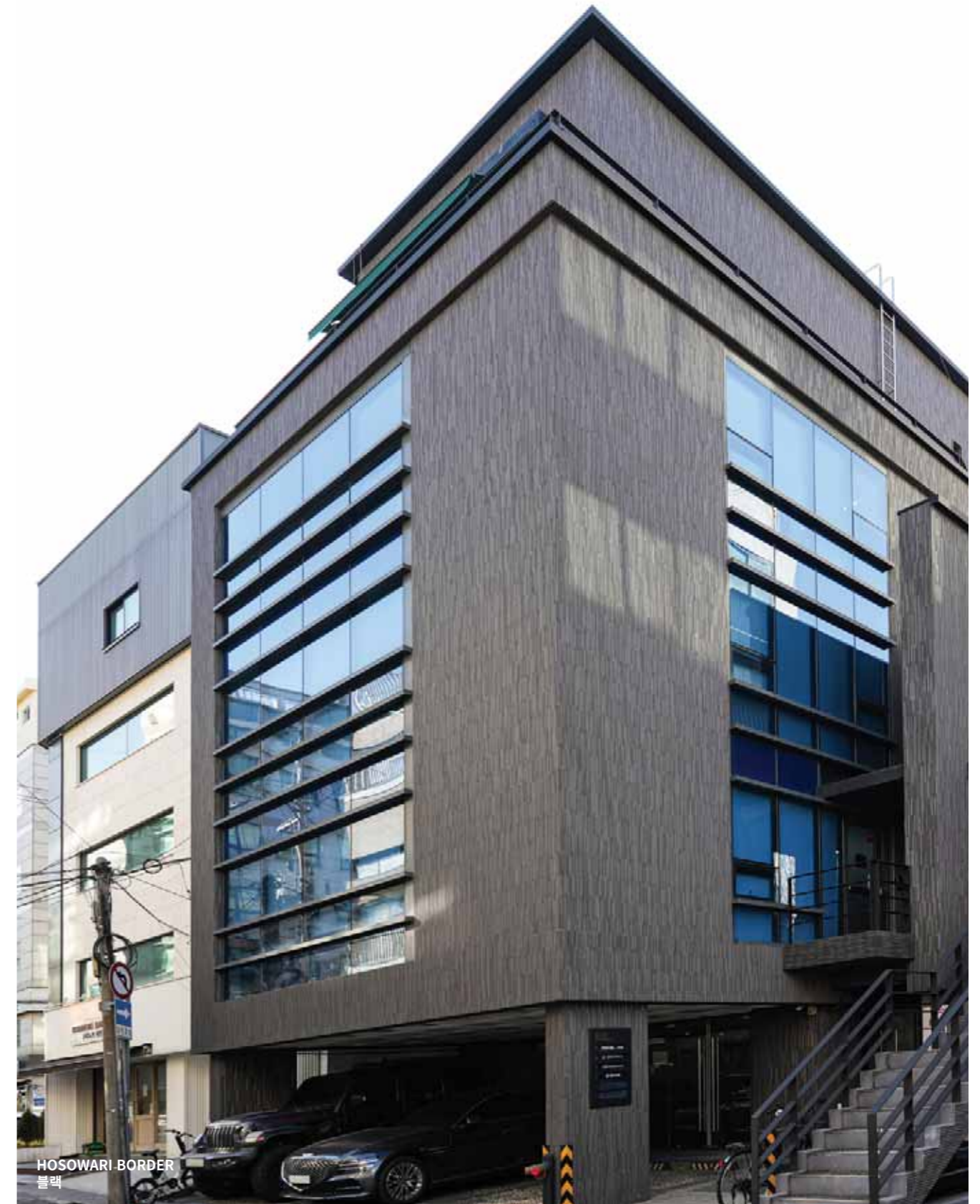



이주진흥인터내셔널 | 진흥건설 | 주진흥창호  
JINHEUNG INTERNATIONAL CO. LTD. | JINHEUNG CONSTRUCTOR CO. LTD. | JINHEUNG WINDOW CO. LTD.

**마케팅 오피스**

경기도 성남시 분당구 성남대로331번길 8, 킨스타워 504호 (정자동 25-1)

**이천 1공장 / 물류센터**

경기도 이천시 호법면 이섭대천로 22-20 (매곡리 563)

**이천 2공장 / 물류센터**

경기도 이천시 호법면 덕평로 274 (매곡리 967-1)

**이천 3공장**

경기도 이천시 호법면 덕평로 502-22 (매곡리 276-21)

**고양 공장 / 물류센터**

경기도 고양시 덕양구 고양대로 1570 (성사동 296-3)

Tel. 1644-2111 Fax. 031-8048-4878 Mail. info@jinheung.co.kr

