

# JH-VENT

진흥 벤트 시스템

주택의 습기제거 및 환기를 위한 시스템

Ver 26.01



# TYPES OF ROOF VENTILATION

진흥 벤트 종류

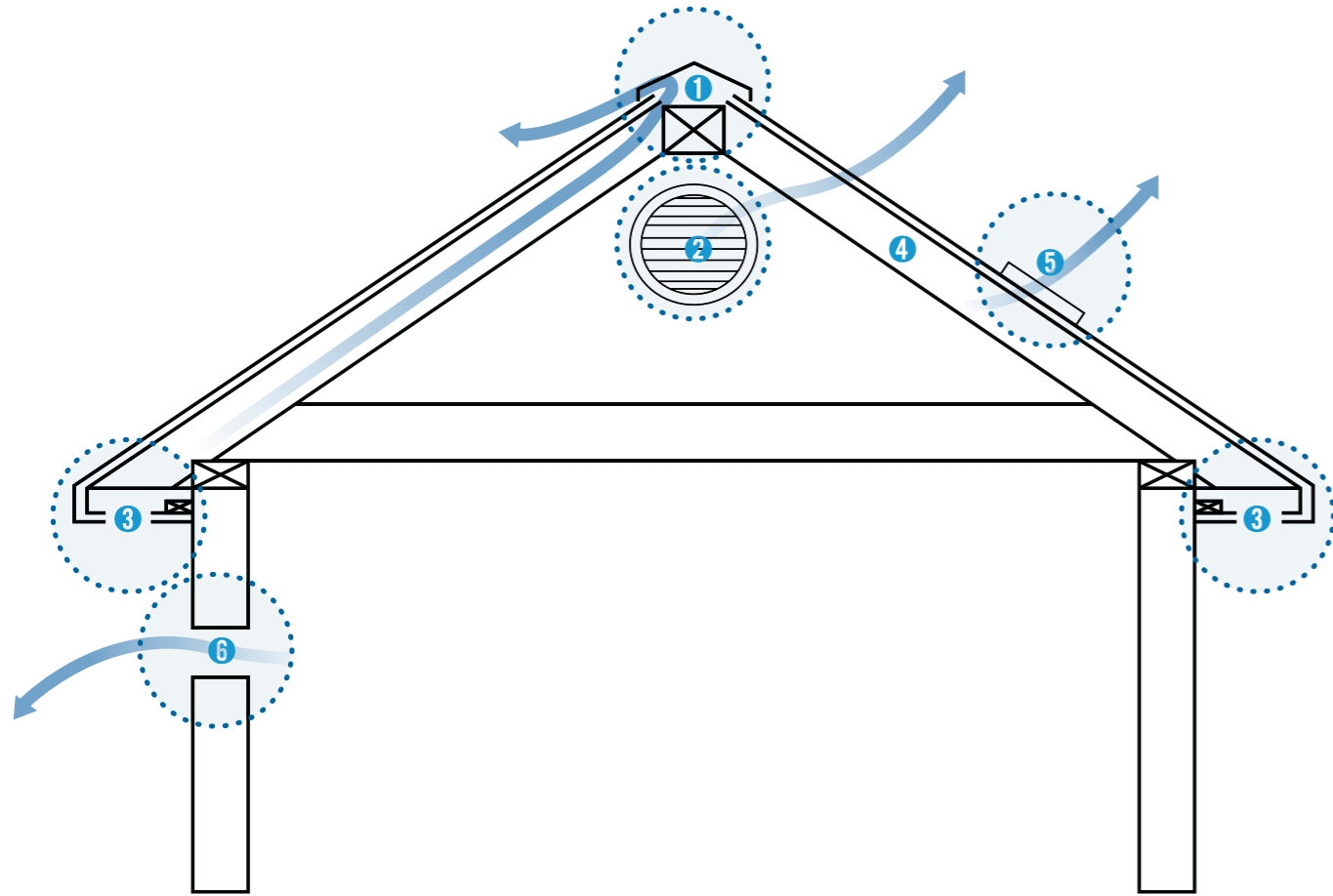

## 용마루 벤트 RIDGE VENT

서까래 벤트를 지나가는 공기를 배출해 주는 벤트입니다.



1

## 박공 벤트 GABLE VENT

습기로 인한 피해를 예방하는 역할을 하는 벤트로 지붕과 천장 사이 벽면에 설치됩니다.



2

## 처마 벤트 SOFFIT VENT

처마 하부에 설치하는 벤트로 외부 습기를 천장으로 흘러보내 온도와 습도를 조절해주는 역할을 합니다.



컨티뉴어스 벤트

3



알루미늄 사각 소핏벤트

3



알루미늄 원형 소핏벤트

3



벤트 후레싱

3

## 서까래 벤트 RAFTER VENT

지붕 합판과 단열재 사이에 설치하는 벤트입니다.



4

## 루프 벤트 ROOF VENT

지붕의 면에 설치하는 벤트로 실내 온도를 일정하게 유지시켜줍니다.



5

## 후드 벤트 HOOD VENT

역풍을 막아 공기의 흐름을 원활하게하여 실내를 쾌적하게 만드는 역할을 합니다.



눈물방지 후드벤트

6



PVC 후드 벤트

6

# CONTINUOUS VENT

컨티뉴어스 벤트

처마용 지붕 환기 시스템

컨티뉴어스 벤트는 알루미늄으로 생산된 제품으로 처마 밑 또는 처마 부위에 설치하는 지붕환기시스템입니다. 신축 또는 리모델링에 적합하며 편리한 설치가 가능합니다



## PRODUCT SPECIFICATION

제품 규격

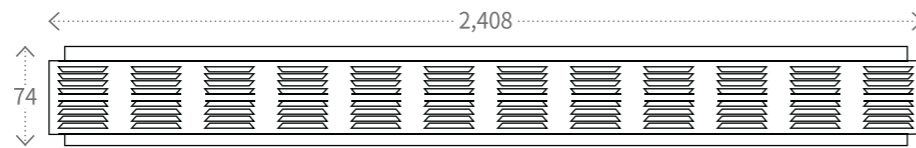

제품 규격 2,408 X 74 mm

제품 재질 알루미늄

제품 포장 50 EA / Box

## PRODUCT COLOR

제품 색상

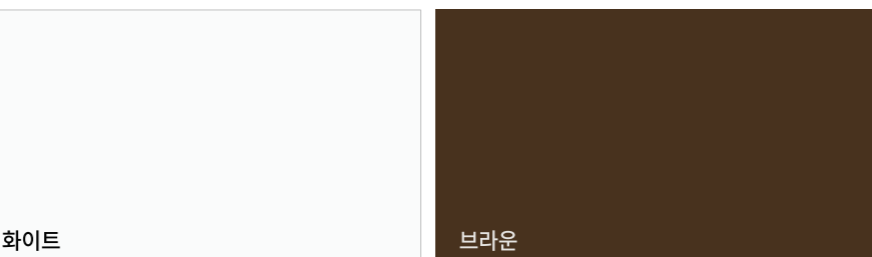

## PRODUCT IMAGE

제품 이미지

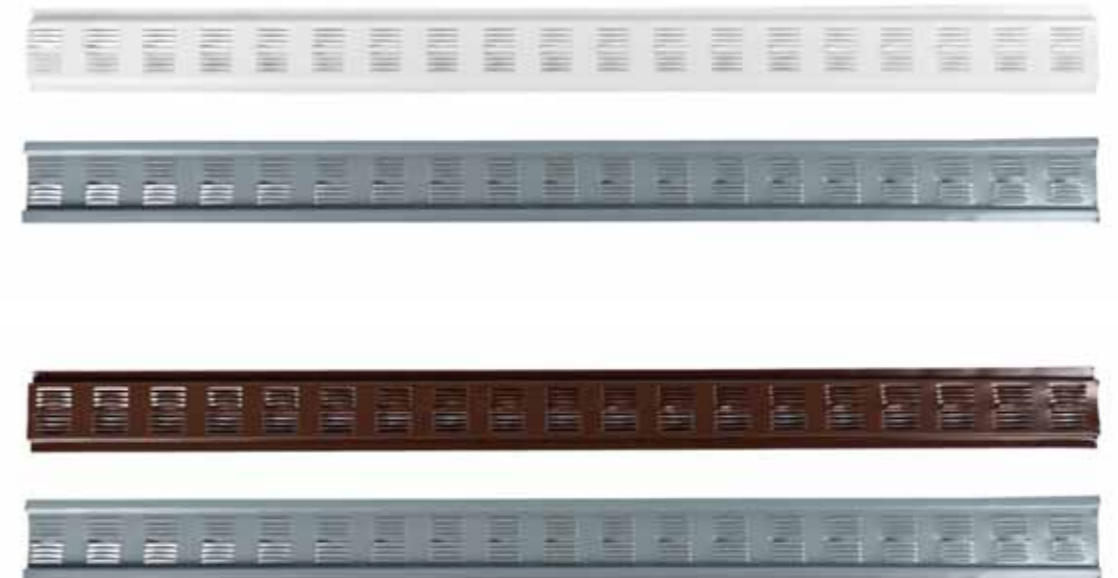

# SOFFIT VENT

알루미늄 사각 소핏벤트

다용도 흡인 환기 제품

알루미늄 사각 소핏 벤트는 다용도 흡인 환기용 제품으로 다양한 마감재 주변에 쉽게 설치가 가능합니다. 메쉬가 제품에 설치되어 곤충 등의 진입을 효율적으로 차단할 수 있으며, 차폐 알루미늄 구조로 인해 부식 방지 성능이 뛰어납니다.



## PRODUCT SPECIFICATION

제품 규격

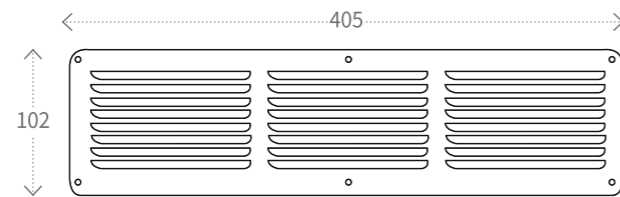

제품 규격	405 mm X 102 mm
제품 재질	알루미늄
제품 포장	50 EA / Box

## PRODUCT COLOR

제품 색상

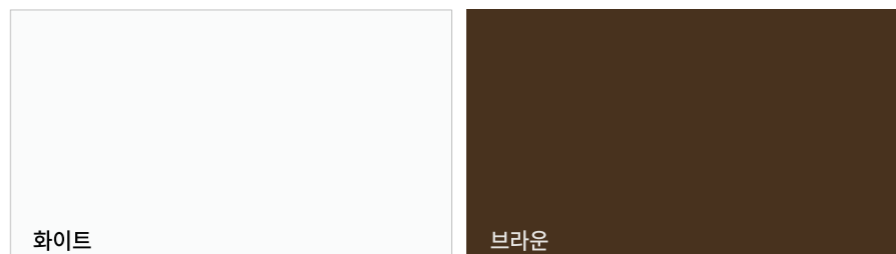

## PRODUCT IMAGE

제품 이미지

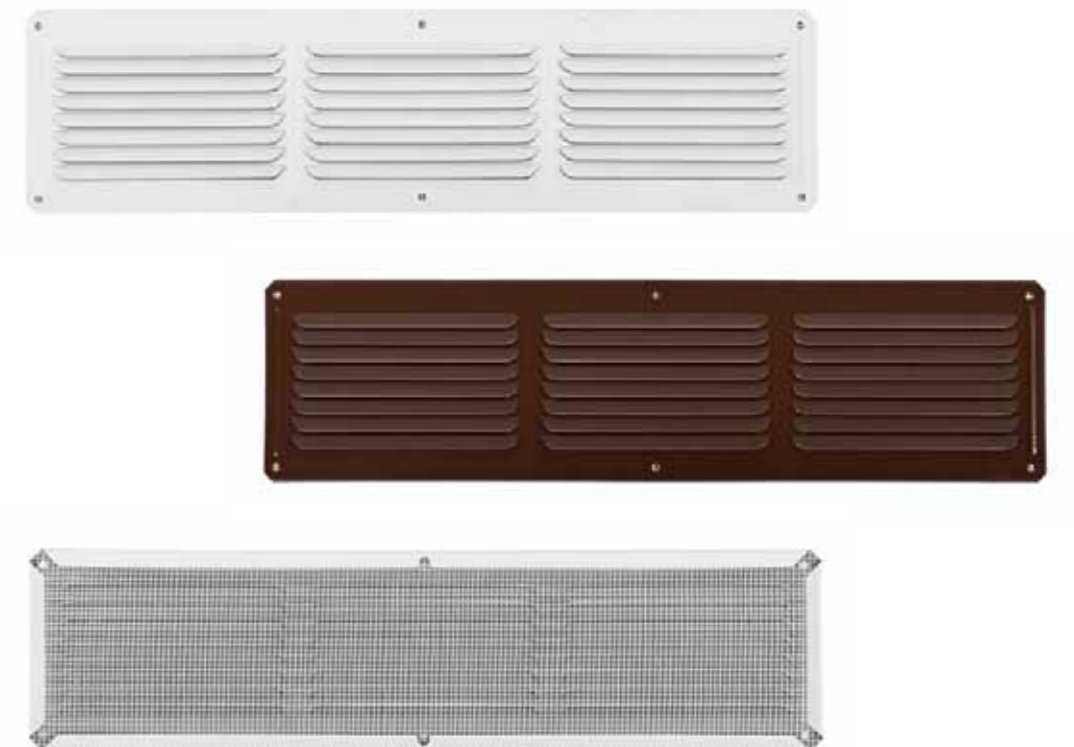

# HOOD VENT

눈물방지 후드벤트

## 외벽 눈물방지 설계

눈물방지 후드 벤트는 기본적 후드 벤트의 기능인 환기 및 습기제거 뿐 아니라 외부의 역풍 및 비와 바람, 곤충 등을 효과적으로 차단하는 제품입니다. 또한 후드 하단부분에 물끊기 턱을 만들어 외벽에 생기는 눈물자국(오염)이 생기는 것을 방지할 수 있도록 설계된 제품입니다.



### PRODUCT SPECIFICATION

제품 규격

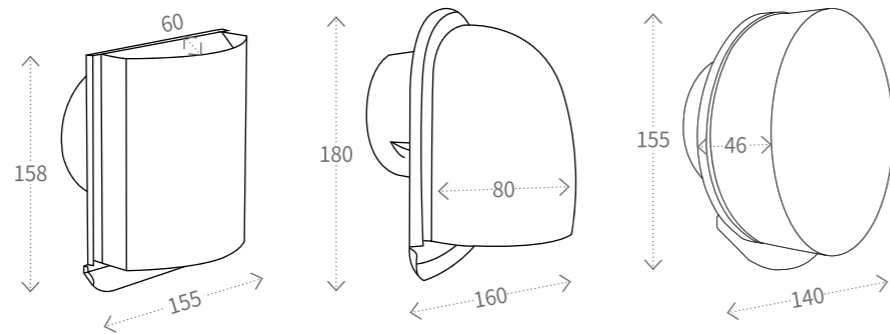

제품 규격	50Ø / 75Ø / 100Ø
제품 재질	스테인레스
제품 포장	24 EA / Box

### PRODUCT COLOR

제품 색상

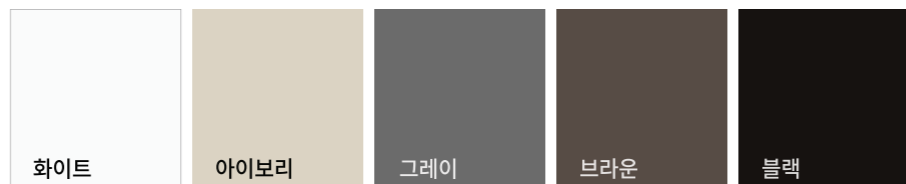

### PRODUCT IMAGE

제품 이미지

사각 모양

종 모양

원형



# ALUMINUM SOFFIT VENT

알루미늄 원형 소ffit벤트

처마 및 페이스용 벤트

알루미늄 원형 소ffit 벤트는 처마 밑(소ffit) 및 페이스 부분에 사용되는 통풍용 벤트로 집안 내부의 온도와 습도를 일정하게 유지시켜 줍니다. 메쉬가 제품에 설치되어 곤충 등의 진입을 효율적으로 차단할 수 있도록 생산된 제품입니다.



## PRODUCT SPECIFICATION

제품 규격

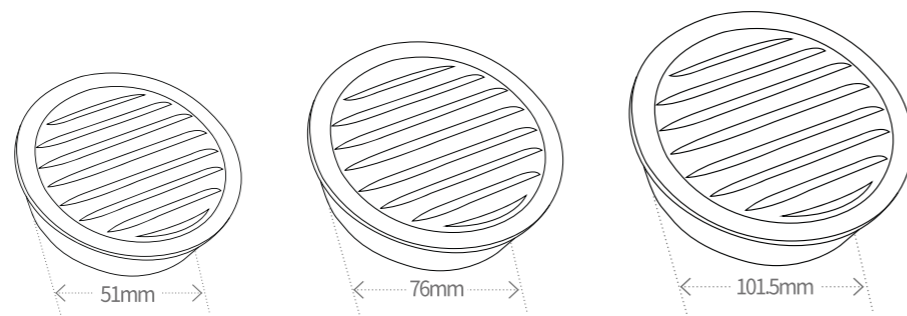

제품 규격	2" (51 mm)	3" (76 mm)	4" (101.5 mm)
제품 포장	24Pack (6EA/pack) 144EA / Box	12Pack (6EA/pack) 72EA / Box	6Pack (6EA/pack) 36EA / Box
제품 재질	알루미늄		

## PRODUCT COLOR

제품 색상



## PRODUCT IMAGE

제품 이미지

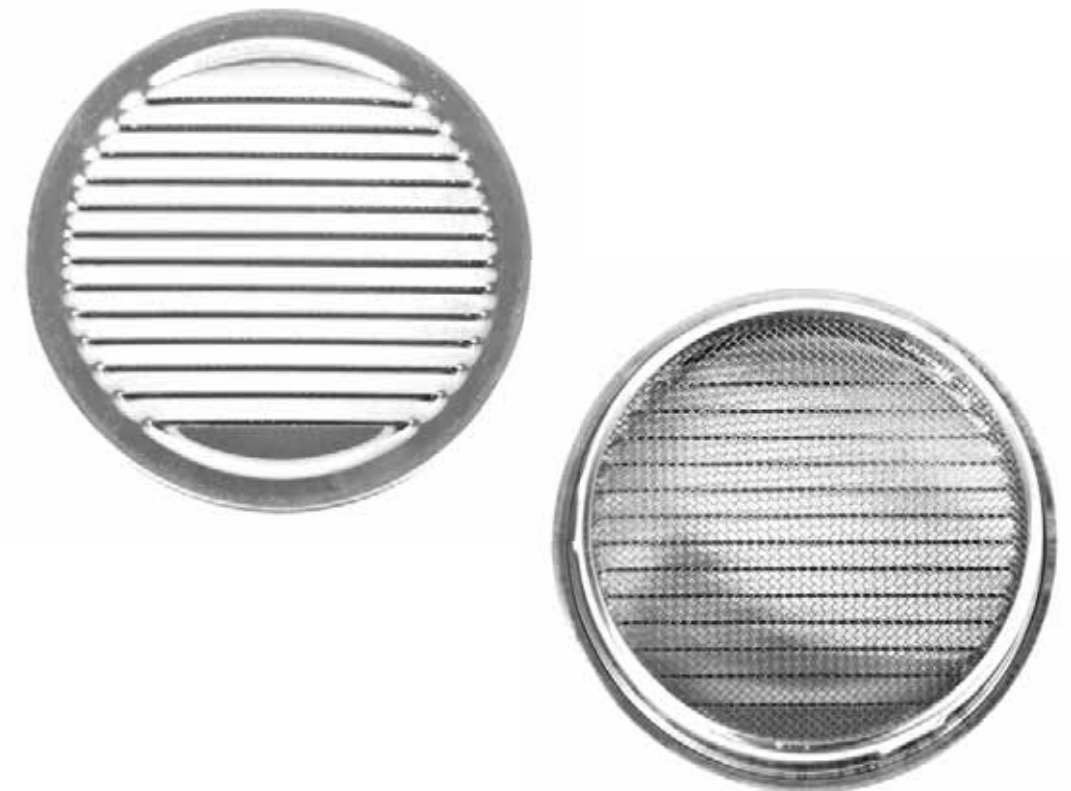

# VENT FLASHING

벤트 후레싱

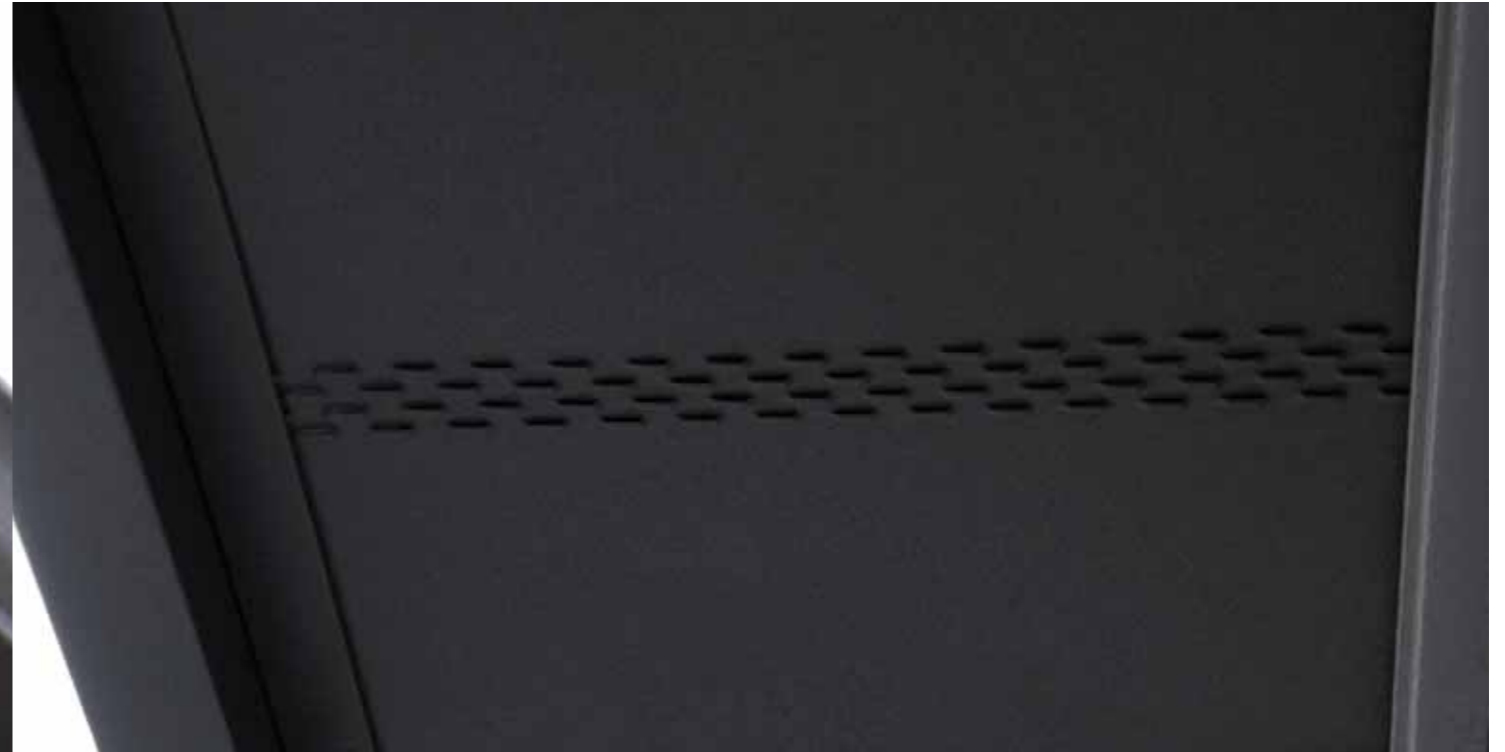

외장재 후레싱 벤트

벤트 후레싱은 건축물의 마감의 완결성을 높이기 위하여 외장재와 동일 또는 유사한 색상의 다양한 후레싱 제품에 타공을 통하여 벤트가 가능하도록 설계된 제품입니다.

## PRODUCT SPECIFICATION

제품 규격

제품 규격	비규격 제품 (규격에 제한이 없습니다.)
제품 재질	고내식 강판: JMAC 알루미늄: Premium JAL ZINC, JAL ZINC



## PRODUCT COLOR

제품 색상

JMAC ZN 01 라이트 그레이	JMAC ZN 03 차콜 그레이	JMAC ZN 04 블랙	JMAC CT 01 부식 밤색	JMAC WK 01 링클 회색
Premium JAL ZINC 레드	Premium JAL ZINC 블루	Premium JAL ZINC 그린	JAL ZINC 솔리드 회색	JAL ZINC 솔리드 진회색

## PRODUCT IMAGE

제품 이미지



# HOOD VENT

PVC 후드 벤트

외벽 벤트 시스템

역풍을 막아 공기의 흐름을 원활하게합니다.  
또한 습기를 제거하는데 도움을 주며, 실내를 쾌적하게 만드는 역할을 합니다.



## PRODUCT SPECIFICATION

제품 규격

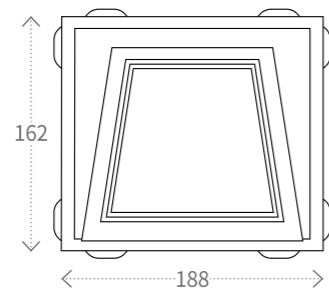

제품 규격	외경: 188 x 162 mm 파이프: 길이 230 mm / 직경 4"
제품 재질	커버: PVC / 파이프: 알루미늄
제품 포장	1EA / Box

## PRODUCT COLOR

제품 색상

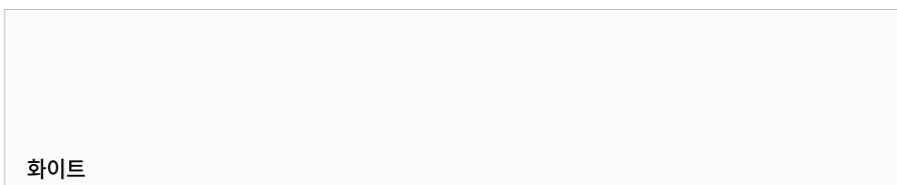

## PRODUCT IMAGE

제품 이미지



# RIDGE VENT

용마루 벤트

용마루 벤트 시스템

지붕 전체에 외부 공기를 지속적으로 유입시키고 뜨거운 공기와 습기를 배출해주는 벤트로 지붕의 용마루에 설치하는 제품입니다



## PRODUCT SPECIFICATION

제품 규격

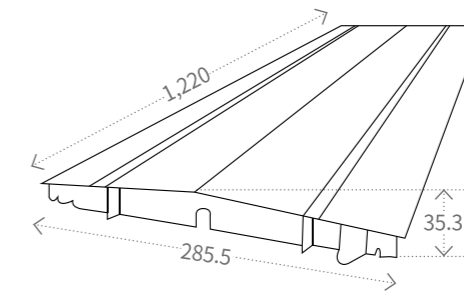

제품 규격	35.3 x 285.5 x 1,220 mm
제품 재질	플라스틱
제품 포장	10EA / Box

## PRODUCT COLOR

제품 색상



## PRODUCT IMAGE

제품 이미지



# ROOF VENT

루프 벤트

지붕용 통풍 루버

지붕용 통풍 루버는 뛰어난 내구성으로 스크래치, 압착, 함몰 저항성이 높으며, 전체 60평방인치에 이르는 순환기영역의 높은 벤트량을 자랑합니다. UV억제제를 사용하여 일관된 색상을 유지하며 간편한 설치가 가능합니다.



## PRODUCT SPECIFICATION

제품 규격

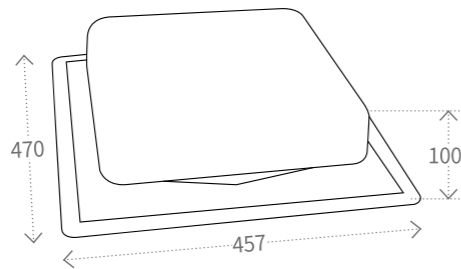

제품 규격 457 x 470 x 100 mm

제품 재질 합성수지

제품 포장 10 EA / Box

## PRODUCT COLOR

제품 색상

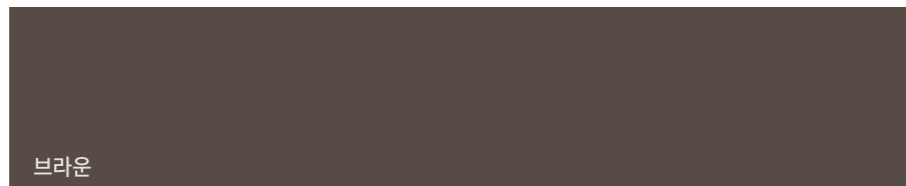

## PRODUCT IMAGE

제품 이미지



# RAFTER VENT

서까래 벤트

지붕 환기 시스템

레프터 벤트는 지붕 서까래 사이에 설치하는 지붕 환기용 제품입니다.



## PRODUCT SPECIFICATION

제품 규격

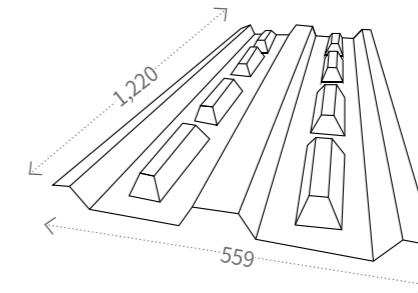

제품 규격 559 x 1,220 mm  
(서까래 간격 610)

제품 재질 플라스틱

제품 포장 70EA / Box

## PRODUCT COLOR

제품 색상

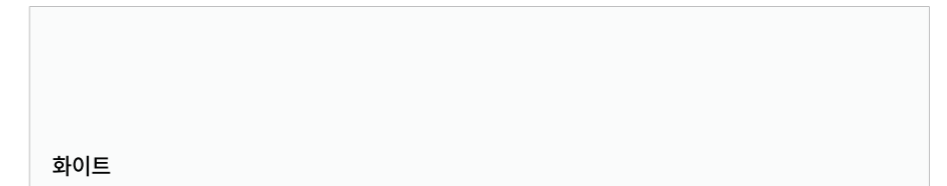

## PRODUCT IMAGE

제품 이미지



# GABLE VENT

박공 벤트

습기제거에 탁월한 벤트

박공 벤트(Gable Vent)는 주택의 안과 밖의 공기 흐름을 원활하게 해주어 습기제거 및 환기기능을 향상시키며 내부의 습도, 온도를 조절합니다.



## PRODUCT SPECIFICATION

제품 규격

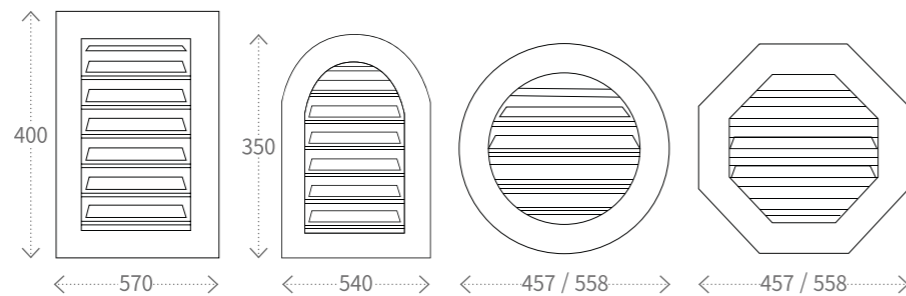

제품 규격

사각: 400(15.8") x 570mm(22")  
 라운드 탑: 350(13.8") x 540mm(21.3")  
 원형, 팔각: 457mm(18") / 558mm(22")

제품 재질

PVC

## PRODUCT COLOR

제품 색상

화이트

## PRODUCT IMAGE

제품 이미지



사각 환기창

라운드 탑 환기창

원형 환기창

팔각 환기창

# MDM RIDGE VENT

MDM 용마루 벤트



## PRODUCT SPECIFICATION

제품 규격

제품 규격	390mm(넓이) x 5M(길이)
제품 색상	적색, 검정색, 브라운
제품 원산지	폴란드

## PRODUCT COLOR

제품 색상

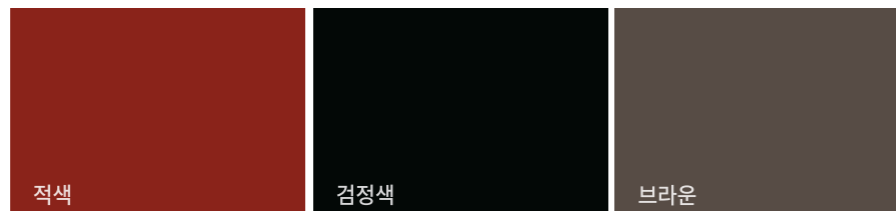

## PRODUCT IMAGE

제품 이미지



# BRAAS RIDGE VENT

브라스 용마루 벤트



## PRODUCT SPECIFICATION

제품 규격

제품 규격	340mm(넓이) x 5M(길이)
제품 색상	적색, 검정색
제품 원산지	말레이시아

## PRODUCT COLOR

제품 색상



## PRODUCT IMAGE

제품 이미지



# MDM MEMBRANA VAXO®S

MDM 투습방수지

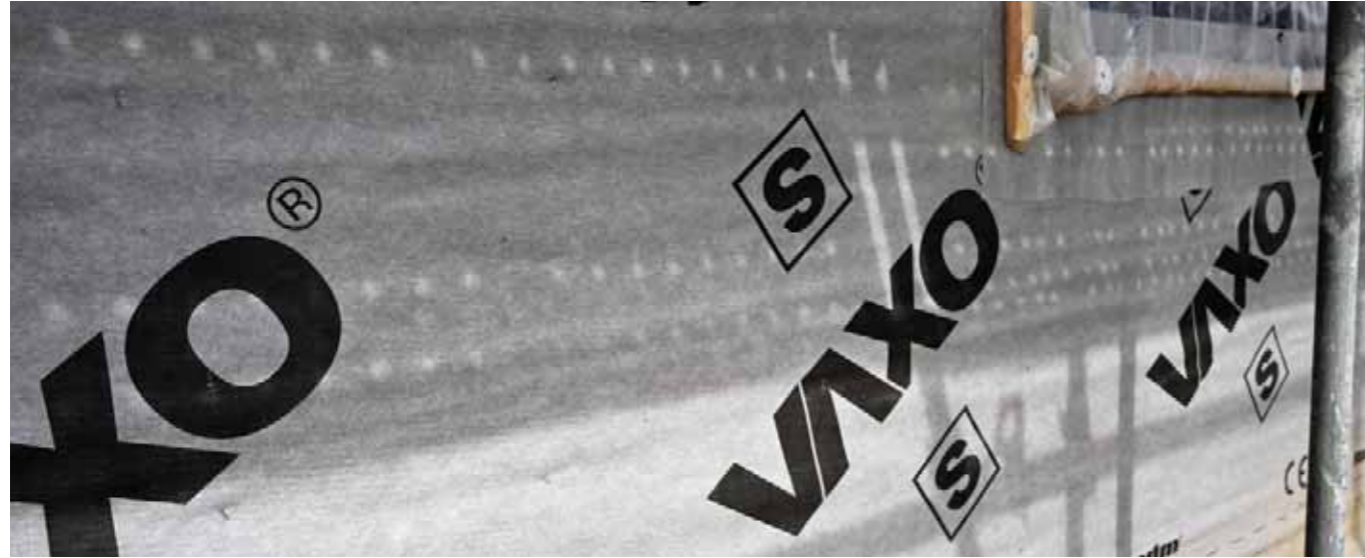

## PRODUCT SPECIFICATION

제품 규격

제품 물성	3겹의 pp수지
제품 무게	약 100g/m <sup>2</sup>
롤 무게	약 10kg
롤 사이즈	1.5M(폭) X 50M(길이)
원산지	폴란드
제조사	MDM

## PRODUCT IMAGE

제품 이미지



# JINHEUNG MEMBRANA

진흥 투습방수지



## PRODUCT SPECIFICATION

제품 규격

제품 물성	2겹의 pp수지
제품 무게	약 80g/m <sup>2</sup>
롤 무게	약 8kg
롤 사이즈	1.5M(폭) X 50M(길이)
원산지	한국
제조사	JINHEUNG

## PRODUCT IMAGE

제품 이미지



# PORTFOLIO

시공사례

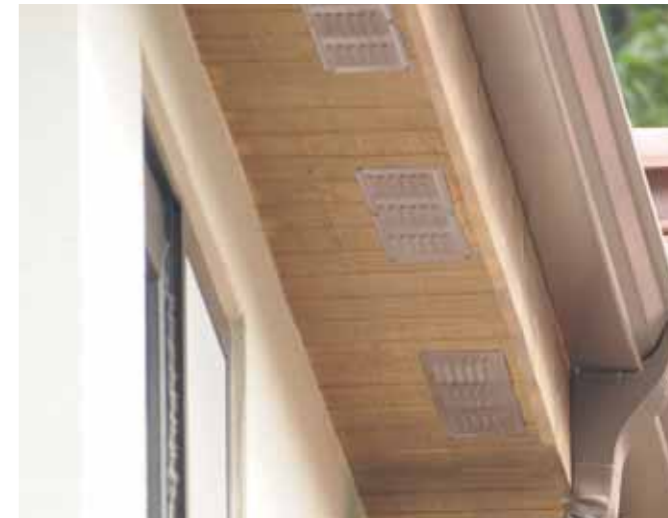

# PORTFOLIO

시공사례





주|진흥인터내셔널 |진흥건설|주 |주|진흥창호  
JINHEUNG INTERNATIONAL CO. LTD. JINHEUNG CONSTRUCTOR CO. LTD. JINHEUNG WINDOW CO. LTD.

**마케팅 오피스**

경기도 성남시 분당구 성남대로331번길 8, 킨스타워 504호 (정자동 25-1)

**이천 1공장 / 물류센터**

경기도 이천시 호법면 이섭대천로 22-20 (매곡리 563)

**이천 2공장 / 물류센터**

경기도 이천시 호법면 덕평로 274 (매곡리 967-1)

**이천 3공장**

경기도 이천시 호법면 덕평로 502-22 (매곡리 276-21)

**고양 공장 / 물류센터**

경기도 고양시 덕양구 고양대로 1570 (성사동 296-3)

Tel. 1644-2111 Fax. 031-8048-4878 Mail. info@jinheung.co.kr

